



instructivo

parrilla a gas

modelo
CMG6015V0

lea este instructivo antes de instalar su parrilla



PM01

mabe

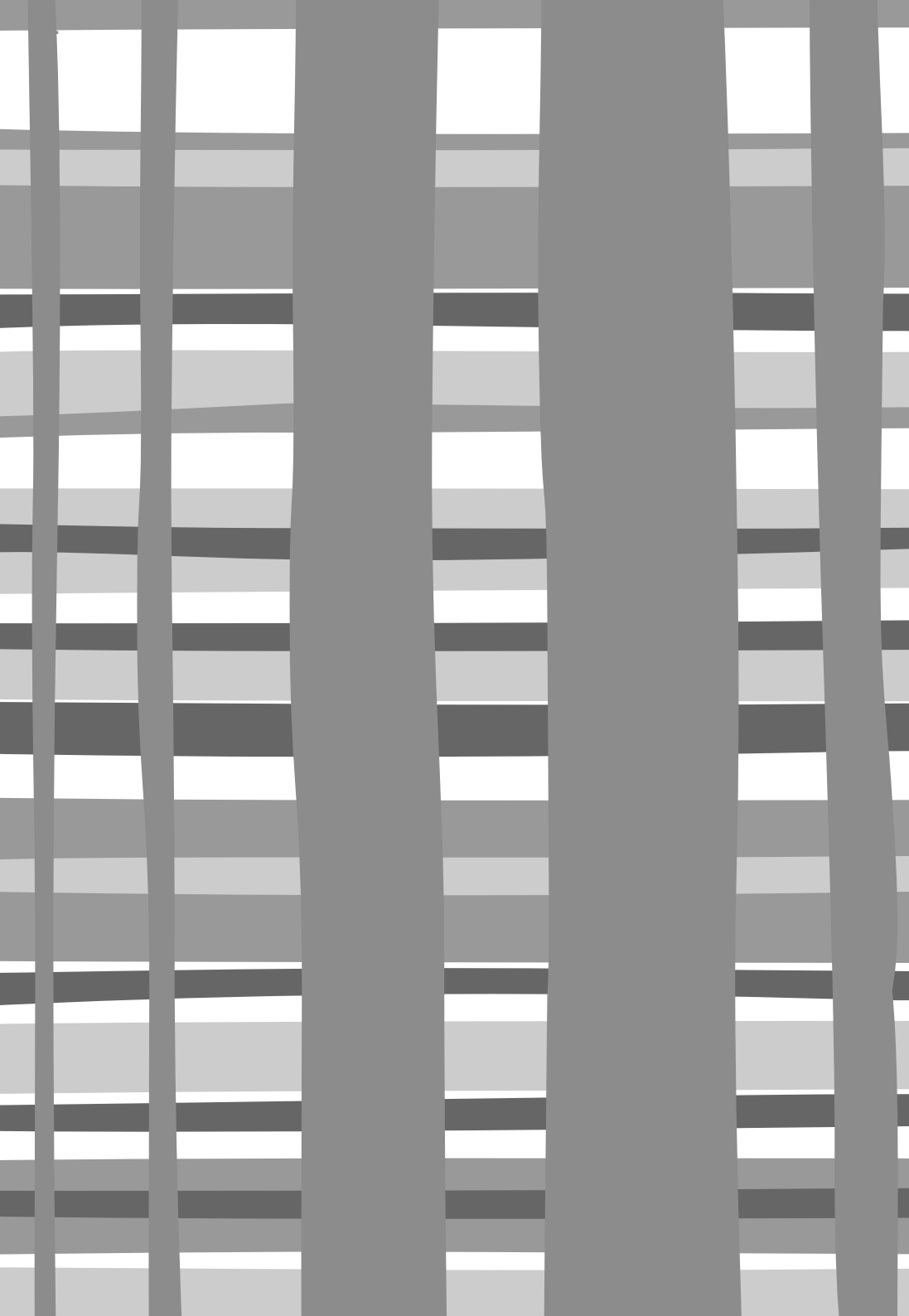

bienvenido

Todo lo que desee saber para el correcto funcionamiento de su producto se encuentra aquí y en nuestros sitios web. Lo invitamos a conocer su producto, a leer el instructivo y obtener el máximo provecho de él.

instrucciones importantes de seguridad

- No use extensiones.
- No conecte otros aparatos en el mismo contacto eléctrico.
- Sujete el conector por la clavija, no por el cable.
- Su producto está provisto de un tomacorriente polarizado tipo "Y" con cable a tierra integrado.
- No elimine la terminal de tierra ni use adaptadores.
- Si el cordón de alimentación es dañado, éste debe sustituirse por el fabricante, por su agente de servicio autorizado o por personal calificado con el fin de evitar un peligro.
- Si en su región suele haber variaciones de voltaje, use un regulador de voltaje.
- Este aparato no se destina para utilizarse por personas (incluyendo niños) cuyas capacidades físicas, sensoriales o mentales sean diferentes o estén reducidas, o carezcan de experiencia o conocimiento, a menos que dichas personas reciban una supervisión o capacitación para el funcionamiento del aparato por una persona responsable de su seguridad.
- Los niños deben supervisarse para asegurar que ellos no empleen los aparatos como juguete.
- **IMPORTANTE:** Si no sigue las advertencias y pasos anteriores, usted es enteramente responsable de los daños personales o materiales que pueda sufrir con el uso de este equipo.

Las siguientes condiciones no se consideran como uso normal del aparato:

- Si no ha sido operado de acuerdo con el instructivo de uso proporcionado en Español.
- Daños provocados por accidente, descargas eléctricas, fluctuaciones de voltaje, energía eléctrica diferente a la especificada o catástrofes.
- Si ha sido utilizado para fines comerciales, industriales o uso diferente al indicado en las instrucciones de manejo.
- Si el producto ha sido reparado por personas y/o talleres de servicio no autorizados.

advertencias

- Este gasodoméstico debe ser instalado por personal calificado.
- Leer las instrucciones técnicas antes de instalar este gasodoméstico.
- Se requiere de personal calificado para instalar y ajustar la cocina. La adaptación para utilizar otro tipo de gas, debe ser realizada también por un instalador, la compañía de gas o un representante del fabricante.
- Antes de la instalación, asegúrese que las condiciones de distribución locales (naturaleza y presión del gas) y el reglaje del gasodoméstico sean compatibles.
- Las condiciones de reglaje para este gasodoméstico se encuentran en la etiqueta (o placa de datos).
- Este gasodoméstico no está diseñado para ser conectado a un dispositivo de evacuación de los productos de la combustión. Debe instalarse y conectarse de acuerdo con los requisitos de instalación vigentes. Se debe dar especial atención a los requisitos pertinentes sobre ventilación.
- El recinto donde se va a instalar, debe contemplar las condiciones de ventilación, contenidas según corresponda, en la Norma NTC 3631 PRIMERA ACTUALIZACIÓN: 2003-08-26.

precauciones de seguridad

- Lea cuidadosamente estas instrucciones de uso y mantenimiento. Esto le permitirá operar de manera segura y correcta el aparato.
- Guarde estas instrucciones en un lugar seguro junto con los accesorios. Por favor entregue este manual de instrucciones y accesorios a un propietario nuevo si usted vende el aparato.

antes de la instalación

Conexión incorrecta

Un técnico del servicio autorizado debe conectar el aparato. La garantía no cubre una conexión incorrecta el aparato.

notas relacionadas con la seguridad

- Este aparato ha sido diseñado para un uso doméstico solamente.
- Este aparato debe usarse para preparar alimentos solamente.
- NO permita que los niños jueguen con el aparato.

SUPERFICIES CALIENTES. RIESGO DE SUFRIR QUEMADURAS

NUNCA TOQUE LOS QUEMADORES NI LAS PARRILLAS DEL APARATO MIENTRAS ESTÉN CALIENTES.

LOS NIÑOS PEQUEÑOS DEBEN MANTENERSE A UNA DISTANCIA SEGURA DEL APARATO.

RIESGO DE INCENDIO: LOS MATERIALES INFLAMABLES PODRÍAN INCENDIARSE DEBIDO AL CALOR. NUNCA COLOQUE OBJETOS INFLAMABLES SOBRE LOS QUEMADORES.

RIESGO DE CORTO CIRCUITO: NUNCA COLOQUE EL CORDÓN ELÉCTRICO SOBRE LOS QUEMADORES MIENTRAS ESTÉN CALIENTES. EL AISLANTE DEL CORDÓN ELÉCTRICO PUEDE DERRETIRSE.

RIESGO DE ASFIXIA: NO USE QUEMADORES A GAS EN HABITACIONES QUE NO TIENEN VENTILACIÓN. SI VA A COCINAR POR UN PERIODO LARGO DE TIEMPO, VENTILE LA HABITACIÓN.

RIESGO DE INCENDIO: NUNCA ENCIENDA LA CAMPANA EXTRACTORA (SI EXISTE UNA INSTALADA) SI LOS QUEMADORES A GAS NO TIENEN ENCIMA UTENSILIOS PARA COCINAR.

LAS ACUMULACIONES DE GRASA EN LOS FILTROS DE UNA CAMPANA EXTRACTORA PUEDEN INCENDIARSE Y LAS ALTAS TEMPERATURAS RESULTANTES PUEDEN DAÑAR LA CAMPANA EXTRACTORA.

RIESGO DE CHOQUE ELÉCTRICO: LAS REPARACIONES INCORRECTAS SON PELIGROSAS. LAS REPARACIONES ASÍ COMO EL REEMPLAZO DEL CORDÓN ELÉCTRICO DEBEN SER REALIZADAS SOLAMENTE POR PERSONAL CALIFICADO DEL CENTRO DE SERVICIO AUTORIZADO.

SI EL APARATO ESTÁ FALLANDO, DESCONECTE EL CORDÓN ELÉCTRICO DEL SUMINISTRO DE ENERGÍA. CIERRE EL SUMINISTRO DE GAS QUE ALIMENTA AL APARATO Y CONTACTE AL CENTRO DE SERVICIO AUTORIZADO MÁS CERCANO.

Válvula de seguridad: Si el aparato no será usado por un periodo largo de tiempo, entonces cierre la válvula de paso de la línea que alimenta al aparato.



INFORMACIÓN DE SEGURIDAD PARA EL USUARIO

- A) MANTENER LOS ALREDEDORES DEL APARATO LIBRES DE MATERIALES COMBUSTIBLES, GASOLINA Y OTROS VAPORES O LÍQUIDOS FLAMABLES.
- B) NO OBSTRUIR LA SALIDA DE LOS GASES DE COMBUSTIÓN DEL HORNO ASADOR.
- C) NO DEBE UTILIZARSE COMO CALEFACTOR DE AMBIENTE.
- D) SI HUELE A GAS:
 - ABRA LAS VENTANAS.
 - NO ACCIONE INTERRUPTORES ELÉCTRICOS.
 - APAGUE TODAS LAS FLAMAS CERRANDO LA VÁLVULA GENERAL DE PASO.
 - LLAME INMEDIATAMENTE AL SERVICIO DE SUPRESIÓN DE FUGAS O A SU PROVEEDOR DE GAS.

PRECAUCIONES

- Limpie los derrames inmediatamente. Use utensilios hondos para cocinar alimentos con mucho líquido. Esto evitará que los alimentos se derramen cuando hierven.
- Mantenga los quemadores secos. El agua salada podría dañarlos.
- Nunca opere un quemador sin un utensilio para cocinar encima de él.
- No utilice utensilios para cocinar que tengan fondos dispares.

conozca su aparato nuevo

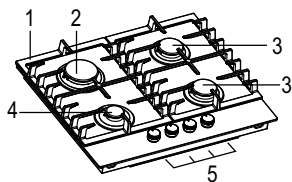

1. Cubierta superior (puede ser de acero inoxidable, vidrio templado o esmaltada).
2. Quemador rápido.
3. Quemadores semirápidos.
4. Quemador auxiliar.
5. Perillas de control.

indicaciones de operación

Asegúrese de que las tapas de los quemadores asienten correctamente sobre los cuerpos de los quemadores.

Asegúrese de que los quemadores no estén sujetos a corrientes de aire causadas por sistemas de aire acondicionado, ventiladores o aparatos similares.

encendiendo los quemadores

Presione la perilla de control, gírela en sentido opuesto a las agujas del reloj hasta la posición máxima y el quemador encenderá. Antes de liberar la perilla asegúrese de que exista una flama ya establecida.

Si el quemador no enciende, coloque la perilla de control en la posición de apagado, espere un minuto por lo menos antes de intentar encenderlo de nuevo.

En caso de un apagón, puede usarse un fósforo para encender el quemador. Debe tenerse mucho cuidado al usar este método.

En el caso de que las flamas de un quemador se extingan repentinamente, coloque la perilla de control en la posición de apagado inmediatamente y no trate de encenderlo de nuevo sino hasta que haya transcurrido 1 minuto por lo menos.

Si usted no puede encender la flama de nuevo después de varios intentos, revise que la tapa y la corona del quemador se encuentren en su posición correcta.

Para apagar la flama de un quemador, coloque la perilla de control en la posición marcada con un punto "•".

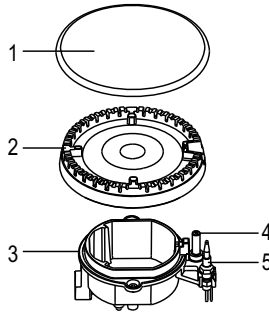

1. Tapa de quemador.
2. Corona del quemador.
3. Placa del quemador.
4. Electrodo de encendido.
5. Termocople.

limpieza y cuidado

Con un buen cuidado y limpieza, su aparato conservará su buena apariencia y permanecerá funcionando durante un largo periodo de tiempo.

⚠ ADVERTENCIAS

- **DESCONECTE EL APARATO DEL SUMINISTRO DE ENERGÍA ELÉCTRICA ANTES DE LLEVAR A CABO CUALQUIER TRABAJO DE LIMPIEZA Y/O MANTENIMIENTO.**
- **RIESGO DE CHOQUE ELÉCTRICO: NO USE MÁQUINAS LIMPIADORAS DE ALTA PRESIÓN NI MÁQUINAS LIMPIADORAS A VAPOR PARA LIMPIAR SU APARATO.**
- **RIESGO DE SUFRIR QUEMADURAS: EL APARATO SE CALIENTA DURANTE SU OPERACIÓN. PERMITA QUE SE ENFRÍE ANTES DE LLEVAR A CABO LA LIMPIEZA.**

panel de controles

Limpie regularmente usando un trapo suave y humedecido en una mezcla hecha con agua caliente y jabón líquido.

Evite el uso de lo siguiente:

- Detergentes y blanqueadores domésticos.
- Fibras limpiadoras impregnadas que no están hechas para utensilios antiadherentes.
- Fibras metálicas para tallar.
- Removedores de manchas para baños y fregaderos.

parrillas de los quemadores

Si se lavan a mano, tenga cuidado al secarlos ya que el proceso de esmaltado y entintado deja ocasionalmente orillas ásperas. Si es necesario, remueva manchas difíciles usando una pasta limpiadora.

quemadores

Las tapas y coronas de los quemadores pueden removerse para su limpieza. Lave las tapas y coronas de los quemadores usando agua caliente jabonosa, y retire marcas con una pasta limpiadora suave. Si las marcas son particularmente difíciles de remover, puede usarse con mucha precaución una fibra de acero inoxidable impregnada en jabón y bien mojada.

electrodo de encendido

El encendido eléctrico se obtiene a través de un electrodo de cerámica y metal. Mantenga estos componentes muy limpios para evitar dificultades de encendido y revise que los orificios de la corona del quemador no estén obstruidos.

termocople

El termocople es crucial para cortar el flujo de gas en caso de que la flama se extinga durante su uso. Asegúrese de mantener los termocoples limpios.

solución de posibles problemas

Las fallas generalmente tienen explicaciones simples. Refiérase a la sección "Antes de llamar al servicio" antes de contactar al centro de servicio autorizado ya que usted podría eliminar la falla.

⚠ ADVERTENCIA: RIESGO DE SUFRIR LESIONES. UNA REPARACIÓN INCORRECTA PUEDEN PROVOCAR RIESGOS SERIOS. LAS REPARACIONES DEBEN SER REALIZADAS POR PERSONAL CALIFICADO DEL SERVICIO AUTORIZADO SOLAMENTE. SI SE REQUIERE DE UNA REPARACIÓN, CONTACTE AL CENTRO DE SERVICIO AUTORIZADO MÁS CERCANO.



Problema	Acción correctiva
No hay chispa cuando trata de encender un quemador.	<ul style="list-style-type: none"> • Asegúrese de que la unidad esté conectada al suministro de energía. • Revise los fusibles o los disyuntores de circuito de la instalación eléctrica de su casa. • Asegúrese de que las tapas y coronas de los quemadores estén correctamente instalados, por ejemplo después de limpiarlos.
La flama arde de manera no uniforme.	<ul style="list-style-type: none"> • Asegúrese de que la esprea de gas del quemador no esté obstruida y que la corona del quemador esté libre de partículas de alimentos. • Asegúrese de que las tapas y coronas de los quemadores estén correctamente instalados, por ejemplo después de limpiarlos.

ahorro de energía y cuidado del medio ambiente

En esta sección encontrará consejos para ahorrar energía cuando cocina y cómo debe deshacerse de su aparato de manera correcta una vez que llegue el momento de hacerlo.

ahorro de energía

- Use utensilios para cocinar del tamaño correcto para sus alimentos. Un utensilio grande con pocos alimentos en su interior requiere de mucha energía.
- Siempre coloque una tapa adecuada para el utensilio en el que cocina.
- siempre elija una posición inferior de calor en cuanto sea posible.
- La flama producida por gas debe estar siempre en contacto con las bases de los utensilios que se usan para cocinar.
- Para asegurar una eficiencia máxima del quemador es mejor usar cacerolas y sartenes que tengan fondos planos y que coincidan en tamaño con el tamaño de los quemadores (consulte la siguiente tabla):

Quegador	Diámetro mínimo	Diámetro máximo
Wok	240 mm	260 mm
Grande (rápido)	180 mm	260 mm
Mediano (semirápido)	160 mm	220 mm
Pequeño (auxiliar)	120 mm	160 mm

instrucciones técnicas para la correcta instalación, reglaje y mantenimiento del gasodoméstico

Normas y/o Resoluciones aplicables a Gasodomésticos para cocción:

- NTC2832-1 3ª Actualización 2001-08-29. Artefactos para la cocción de alimentos. Parte 1: requisitos de seguridad.
- NTC2386 2ª Actualización: 2001-01-31. Seguridad de aparatos electrodomésticos y aparatos eléctricos similares. Parte 2: requisitos particulares para cocinas, hornos y aparatos similares.
- NTC3293: 1995-07-26. Aparatos mecánicos. Reguladores internos de presión para aparatos domésticos que funcionan con gas.
- NTC3631 1ª Actualización: 2003-08-26. Artefactos de gas. Ventilación de recintos interiores donde se instalan artefactos que emplean gases combustibles para uso doméstico, comercial e industrial.
- NTC3833 1ª Actualización: 2002-03 11. Dimensionamiento, construcción, montaje y evaluación de los sistemas para la evacuación de los productos de la combustión generados por los artefactos que funcionan con gas.
- Resolución 1023: 2004-05-25. Por el cual se expide el reglamento técnico para gasodomésticos que funcionan con combustibles gaseosos, que se fabriquen o importen para ser utilizados en Colombia.
- Resolución 90902: 2013-10-24. Por medio del cual se expide el Reglamento Técnico de instalaciones internas de Gas Combustible.

PRECAUCIONES DE SEGURIDAD

- Lea cuidadosamente estas instrucciones y consérvelas.
- Un uso seguro puede asegurarse solamente cuando el aparato ha sido instalado por un profesional de acuerdo con estas instrucciones.
- El aparato debe ser conectado al suministro de energía por un técnico con licencia y capacitado.

⚠ ADVERTENCIA: DESCONECTE ESTE APARATO DEL SUMINISTRO DE ENERGÍA ELÉCTRICA ANTES DE REALIZAR CUALQUIER TRABAJO DE INSTALACIÓN.

- Las especificaciones contenidas en la placa de características relacionadas con la energía de alimentación, el tipo y presión de gas que se requieren, deben coincidir con las especificaciones de las líneas de alimentación de su casa.
- Los aparatos eléctricos deben conectarse siempre a tierra.
- Si se va a instalar una campana extractora, ésta debe instalarse de acuerdo con sus propias instrucciones de instalación. Asegúrese de que la campana se instale 65 cm por lo menos por encima del aparato.

- Este aparato no está conectado a ningún dispositivo de evacuación de productos de la combustión. Dicho dispositivo debe instalarse y conectarse de acuerdo con los reglamentos vigentes. Debe darse particular atención a los requerimientos relacionados con la ventilación.
- Este aparato no debe instalarse en botes ni en vehículos.

antes de llevar a cabo la instalación

Clase del aparato: Clase 3

Dimensiones generales: 600 mm de ancho, 515 mm de fondo.

Dimensiones del saque en el mueble: 560 mm de ancho, 490 mm de fondo

Las dimensiones del hueco en mm para el empotre se muestran en la siguiente ilustración:

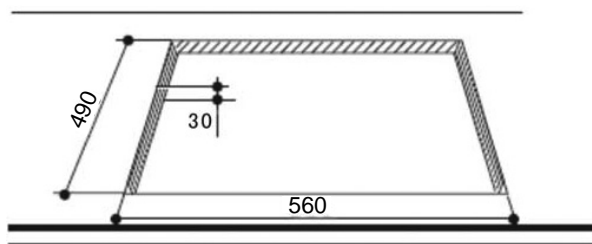

La parte inferior del aparato debe quedar libre. Asegúrese de que después de la instalación los usuarios puedan ver con facilidad la placa de características que se encuentra en la parte inferior del aparato.

información técnica

Este cuadro muestra los consumos nominales para cada quemador, expresados en kW y g/h.

Los valores se especifican en una etiqueta que se encuentra sobre el empaque del aparato.

Categoría de gas	Gas Natural		Gas L.P.	
	I2H(20)/ I2E(20)/ I2E+/I2HS		I3B / P(30)/I3+	
	kW	g/h	kW	g/h
Quemador Wok (quemador de doble anillo)	3,3	317	3,3	241
Quemador rápido	3,0	288	2,85	219
Quemador semirápido	1,75	168	1,55	127
Quemador auxiliar	1,0	96	0,9	73

consejos para la ventilación

El aparato debe instalarse en una habitación que tenga la ventilación suficiente y de acuerdo con los reglamentos aplicables vigentes.

Note que el volumen requerido para la combustión no debe ser inferior a 2 m³ por kW de potencia. Consulte el valor total de kW en la placa de características del aparato.

instalación

Este aparato puede ser instalado en una cocina o cocina comedor, pero no en un baño ni en una cochera.

Debe dejarse un claro mínimo de 100 mm entre las orillas laterales del aparato y cualquier gabinete o muro adyacente.

La distancia mínima a la cual puede instalarse material combustible por encima del aparato, alineado con sus orillas es de 400 mm. Si se instala a menos de 400 mm entonces debe dejarse un espacio de 50 mm desde las orillas del aparato.

La distancia mínima a la cual puede instalarse material combustible directamente por encima del aparato es de 700 mm.

⚠ ADVERTENCIA: TENGA EN CUENTA QUE EXISTEN PELIGROS ASOCIADOS CON GABINETES Y ALACENAS CUANDO SE INSTALAN POR ENCIMA DEL APARATO.

⚠ ADVERTENCIA: EL USO DE UN APARATO A GAS PARA COCINAR RESULTA EN LA PRODUCCIÓN DE CALOR Y HUMEDAD EN LA HABITACIÓN EN DONDE SE INSTALA. ASEGÚRESE DE QUE LA COCINA ESTÉ BIEN INSTALADA. MANTENGA ABIERTAS LAS ABERTURAS DE VENTILACIÓN NATURAL DE LA HABITACIÓN O INSTALE UN DISPOSITIVO MECÁNICO PARA VENTILAR.

El uso prolongado e intensivo del aparato puede requerir de una mayor ventilación, por ejemplo abrir una ventana, o de una ventilación más efectiva por ejemplo, en donde exista la opción, incrementar el nivel de ventilación mecánica.

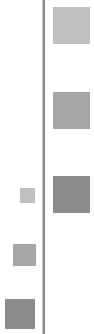

Dimensiones de instalación sin una campana de ventilación y con una campana.

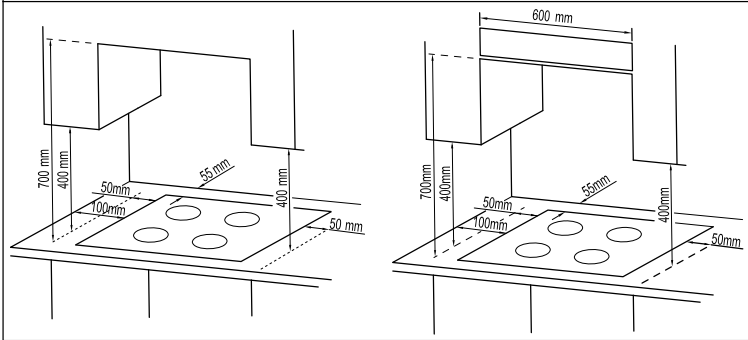

conexión eléctrica

- Un experto con licencia debe conectar el aparato.
- Asegúrese de que el voltaje del suministro de energía de la casa corresponda con el voltaje especificado en la placa de características del aparato.
- Asegúrese de que el aparato esté apropiadamente conectado a tierra.

Cuando guíe el cable de alimentación, asegúrese de que:

- El cable no quede atrapado ni aplastado.
- El cable no haga contacto con orillas filosas.
- El cable no entre en contacto con partes que pueden alcanzar temperaturas que superen en 50 °C a la temperatura ambiente.

conexión al suministro de gas

El aparato debe conectarse de acuerdo con los reglamentos aplicables vigentes.

Antes de instalar el aparato, asegúrese de que las condiciones locales (tipo y presión de gas) son compatibles con las requeridas por el aparato. Los requerimientos del aparato se encuentran en la placa de características.

La conexión a la línea de gas así como el empotre deben ser realizados por técnicos profesionales de acuerdo con los reglamentos aplicables.

Es importante conectar correctamente el codo, con el hombro en el extremo de la cuerda que se conecta a la tubería de alimentación. El no asegurarse de que se haga una conexión correcta podría causar fugas de gas.

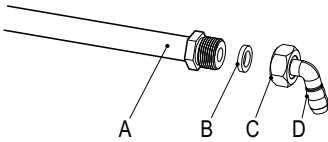

- A. Extremo del tubo con cuerda macho de 12,7 mm (1/2").
- B. Rondana.
- C. Tuerca de conexión.
- D. Conector para la manguera de alimentación.

empotre del aparato en el hueco de instalación

1. Instale los sellos incluidos con el aparato sobre la orilla del saque o hueco de instalación teniendo cuidado que la cinta no se traslapa en ningún punto.
2. Coloque el aparato dentro del hueco teniendo cuidado de que quede centrado.
3. Fije el aparato usando las abrazaderas y tornillos de fijación incluidos como se muestra en la ilustración. Cuando se ha apretado los tornillos, entonces puede retirar el exceso de cinta selladora (si lo hay).

La orilla del aparato forma un sello doble que previene el ingreso de líquidos.

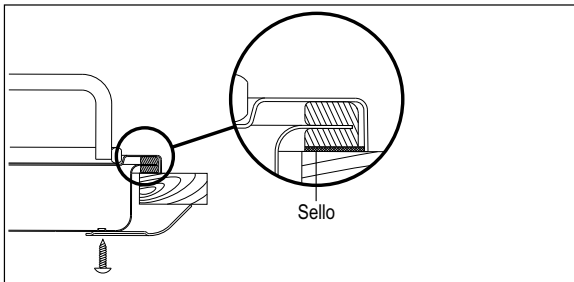

conexión a gas natural

Use solamente tubería o mangueras flexibles que cumplan con los reglamentos aplicables a este propósito.

conexión a gas licuado

si usted conecta el aparato a gas licuado, entonces debe instalar también un regulador de presión de gas adecuado. Use el consumo total de gas del aparato que puede encontrar en la placa de características para seleccionar un regulador de gas apropiado.

Use solamente tubería de conexión o mangueras flexibles que cumplan con los reglamentos aplicables y que estén aprobados para este propósito específico.

manguera flexible

Si usted usa manguera flexible, asegúrese de que:

- La manguera no quede atrapada ni aplastada.
- La manguera no quede sujeta a una fuerza que la tuerza ni que la jale.
- La manguera no haga contacto con esquinas filosas ni orillas cortantes.
- La manguera no haga contacto con partes que pudieran alcanzar una temperatura más alta que 70 °C por encima de la temperatura ambiental.
- Asegúrese de que la longitud completa de la manguera quede accesible para su inspección.

instalando la válvula de seguridad

La instalación de una válvula de paso de seguridad para abrir y cerrar el suministro de gas es un requerimiento obligatorio. Instale la válvula de paso entre la línea de suministro de gas y el aparato. Asegúrese de que el acceso a esta válvula de seguridad sea fácil y sin obstáculos.

revise buscando fugas

Después de conectar el aparato a la línea de gas, revise las conexiones buscando fugas. Hágalo usando una solución de agua jabonosa.

uso inicial

1. Encienda el aparato como se describe en la sección "indicaciones de operación".
2. Encienda todos los quemadores y revise que las flamas permanezcan estables en ambas posiciones de flama: Máxima y Mínima.

conversión del tipo de gas

Si el aparato no está preparado para el tipo de gas existente, entonces el aparato DEBE CONVERTIRSE para dicho tipo de gas.

La conversión para un tipo de gas diferente debe ser realizada por un experto del centro de servicio autorizado y de acuerdo con los reglamentos aplicables.

La placa de características indica el tipo y presión de gas para el que fue preparado el aparato de fábrica.

Para convertir el aparato a un tipo de gas diferente, deben reemplazarse las espreas y debe regularse la posición de flama baja.

reemplazando las espreas

1. Retire las tapas (A) y coronas (B) de los quemadores (C).

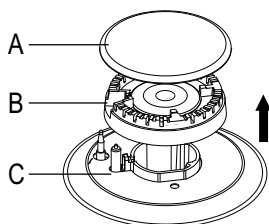

2. Retire la esprea (D) y reemplácela por la esprea apropiada para el nuevo tipo de gas.

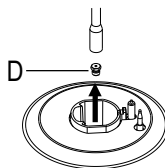

3. Reemplace la etiqueta que indica el tipo de gas con la etiqueta nueva que viene incluida con el juego de espreas nuevas.
4. Reinstale cada una de las coronas (B) y tapas (A) sobre los quemadores (C).

regulando el flujo mínimo de gas

1. Encienda el quemador.
2. Gire la perilla de control del quemador hasta la posición de flama mínima (indicada con una flama pequeña).
3. Retire la perilla de control que corresponde al quemador que está regulando.
4. Regule el tornillo interior de ajuste hasta que logre una flama uniforme y estable.

Gire el tornillo de ajuste en sentido opuesto a las agujas del reloj para aumentar el flujo de gas, o hágalo girar en el sentido de las agujas del reloj para decrementar el flujo de gas.

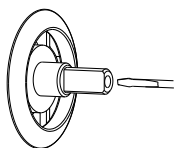

5. Asegúrese de que la flama no se extinga cuando se hace girar rápidamente la perilla de control hasta la posición mínima y viceversa.

El ajuste es el correcto cuando el tamaño de la flama pequeña es de unos 3 mm a 4 mm

solución de problemas

Problema	Causa posible	Solución posible
Los quemadores no encienden.	No hay chispa.	Revise el suministro de energía eléctrica.
	La tapa del quemador está mal colocada.	Coloque la tapa en la posición correcta.
	El suministro de gas está cerrado.	Abra completamente el suministro de gas.
Encendido deficiente	El suministro de gas no está completamente abierto.	Abra completamente el suministro de gas.
	La tapa del quemador está mal colocada.	Coloque la tapa en la posición correcta.
Encendido deficiente.	La bujía de encendido está contaminada con una sustancia extraña.	Use un trapo LIMPIO Y SECO para limpiar la bujía de encendido.
	Los quemadores están mojados.	Seque cuidadosamente las tapas de los quemadores.
	Los agujeros de las coronas de los quemadores están obstruidos.	Limpie las coronas de los quemadores.
Ruido al encender el quemador.	La tapa del quemador está mal colocada.	Coloque la tapa en la posición correcta.
Las flamas se extinguen mientras están en uso.	El dispositivo supervisor de flama está contaminado con una sustancia extraña.	Limpie el dispositivo supervisor de flama.
	Los alimentos hirvieron y se derramaron extinguiendo la flama.	Coloque la perilla de control en la posición de apagado. Espere un minuto y trate de encender de nuevo el quemador.
	Una corriente de aire pudo haber apagado la flama.	Coloque la perilla de control en la posición de apagado. Revise el área de cocción buscando fuentes posibles de una corriente de aire como por ejemplo una ventana abierta. Espere un minuto y trate de encender de nuevo el quemador.

Problema	Causa posible	Solución posible
Las flamas se extinguen mientras están en uso.	Una corriente de aire pudo haber apagado la flama.	Coloque la perilla de control en la posición de apagado. Revise el área de cocción buscando fuentes posibles de una corriente de aire como por ejemplo una ventana abierta. Espere un minuto y trate de encender de nuevo el quemador.
Flamas color amarillo.	Los orificios de la corona del quemador están obstruidos.	Limpie la corona del quemador.
	Está usando un tipo de gas para el cual no está ajustado el aparato.	Revise el tipo de gas que está utilizando.
Flamas inestables.	La tapa del quemador está mal colocada.	Coloque la tapa en la posición correcta.
Olor a gas.	Fuga de gas.	Interrumpa inmediatamente la operación del aparato y cierre la válvula de paso. Abra una ventana para ventilar la habitación. Contacte al centro de servicio autorizado usando un teléfono externo.

características eléctricas nominales

Tensión nominal (Volt):	115 Volt
Frecuencia (Hz):	60 Hz
Potencia nominal (Watts):	2W
Corriente nominal (Amp):	0,11 Amp

notas



notas

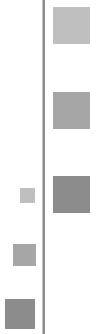

servicio mabe

Recuerde que su producto está respaldado por SERVICIO MABE, la empresa líder en Servicio para línea blanca, donde siempre encontrará el trato amable de profesionales dispuestos a resolver cualquier falla en el funcionamiento de su producto.

Antes de solicitar un servicio de garantía:

1. Asegúrese de haber seguido las indicaciones de instalación, uso y cuidados que menciona el instructivo.
2. Localice y tenga a la mano su garantía debidamente sellada por el establecimiento que lo vendió, o la factura, o recibo, o comprobante.
3. Anote la marca, modelo y número de serie del producto y tenga a la mano papel y lápiz.
4. Llame a los teléfonos de contacto Servicio Mabe o ingrese a nuestra página de internet para solicitar el servicio de su producto.

Además de respaldar la garantía de su producto, Servicio Mabe le ofrece los siguientes servicios:

- Instalación de línea blanca
- Reparaciones con cargo para aparatos fuera de garantía
- Contratos de extensión de garantía
- Venta de refacciones originales

Servicio exclusivo para Argentina, Chile, Colombia, Ecuador y Perú

Argentina: 0.800.222.1745
Buenos Aires 5984.1141
www.mabe.com.ar

Chile: 123.0020.3143
Santiago de Chile: 2618.8346
www.mabe.cl

Colombia: 01.800.518.3227
Bogotá: 508.7373
Barranquilla: 3225220
Medellín: 5905770
Cali: 620.7363
www.mabe.com.co/sopORTE-tecnico

Ecuador: 1.800.00.0690
www.mabe.com.ec

Perú: 0800.78.188
Lima: 706.2952
www.mabe.com.pe

Teléfonos dentro de México

01 (461) 471.7000

01 (461) 471.7100



Página Web:
www.serviplus.com.mx

Costa Rica
(506) 25397677
www.serviplus.co.cr

Guatemala
(502) 22337425
www.serviplus.com.gt

Nicaragua
(505) 22488260
www.serviplus.com.ni

República Dominicana
(182) 99566933
www.serviplus.com.do

El Salvador
(503) 21367690
www.serviplus.com.sv

Honduras
(504) 22399940
www.serviplus.com.hn

Panamá
(507) 8388544
www.serviplus.com.pa

Venezuela: 0800.136.2631
Caracas: 21.2335.7605
www.mabe.com.ve

Importado y/o comercializado por:

México
Mabe S.A. de C.V.
Av Paseo de Las Palmas 100
Col. Lomas de Chapultepec
I Sección
Delegación Miguel Hidalgo
Ciudad de México, C.P. 11000
R.F.C.: MAB911203RR7
Teléfonos de servicio:
01 (461) 471 7000 y
01 (461) 471 7100

Colombia
Mabe Colombia S.A.S.
Carrera 21 No. 74-100
Parque industrial Alta Suiza
Manizales - Caldas, Colombia
U.A.P. #141 de la DIAN
Teléfonos de servicio:
01.800.518.3227, 1-5087373

Perú
Mabe Perú S.A.
Calle Los Antares No. 320 Torre
"A" Ofic. 701 Urb. La Alborada
Santiago de Surco - Lima
R.U.C. 20293670600
Teléfonos de servicio:
0800.78.188 y 706.2952

Chile
Comercial Mabe Chile Ltda.
Av. Américo Vespucio Norte
No. 2416
Vitacura, Santiago, Chile
Teléfonos de servicio:
123.0020.3143 y 2618.8346

Ecuador
Mabe Ecuador
KM 14 ½ Vía a Daule
Guayaquil - Ecuador
RUC: 0991321020001
Teléfono de servicio:
1800.00.0690

Venezuela
Mabe Venezuela C.A.
Av. Sanatorio del Avila, Urb. Bo-
leita Norte, Edif. La Curacao
piso 1 al 3,
Caracas, zona postal 1060
RIF: J-00046480-4
Teléfono de servicio:
0800.136.2631 y 212.335.7605

Póliza de garantía. Aplica a México **exclusivamente**.

Datos de identificación del producto	
Este formulario debe ser llenado por el distribuidor.	
Producto: _____	Número de serie: _____
Marca: _____	Distribuidor: _____
Modelo: _____	Firma o sello del establecimiento _____
Fecha en la que el consumidor recibe el producto _____	

Mabe, garantiza este producto en todas sus piezas, componentes y mano de obra por el tiempo de 1 año en su producto final —contado a partir de la fecha de recepción de conformidad del consumidor final— contra cualquier defecto de fabricación y funcionamiento durante el uso normal y doméstico de este producto. Incluye los gastos de transportación del producto que se deriven del cumplimiento de esta póliza dentro de su red de servicio. Esta garantía ampara únicamente el modelo, marca y serie referidos en los "datos de identificación del producto", ubicado en la parte superior del presente documento.

Conceptos cubiertos por la garantía

Defectos de fabricación que impidan total o parcialmente el correcto funcionamiento del aparato que se presente dentro de los términos de vigencia de esta garantía.

Esta garantía ampara todas las piezas y componentes del producto e incluye la mano de obra, así como el reemplazo de cualquier pieza o componente defectuoso sin costo adicional para el consumidor. Se incluyen también los gastos de transportación del producto que deriven del cumplimiento de la presente, dentro de cualquiera de nuestros centros de servicio indicados en el listado que se incluye en ésta póliza.

La garantía no podrá hacerse efectiva en los siguientes casos:

- Cuando el producto se hubiese utilizado en condiciones distintas a las normales.
- Cuando el producto no hubiese sido operado de acuerdo con el instructivo de uso que se le acompaña.
- Cuando el producto hubiese sido alterado o reparado por personas y/o talleres de servicio no autorizado por Mabe.

Procedimiento para hacer efectiva la garantía

Para hacer efectiva la presente garantía, el consumidor deberá presentar esta póliza debidamente sellada por el establecimiento que vendió el producto, o la factura o recibo o comprobante con los datos de identificación de producto que se describen en ésta póliza, en cualquiera de nuestros Centros de Servicio Técnico referidos en la presente póliza o llamando a los teléfonos del directorio incluido en este documento, en donde también los consumidores podrán obtener las partes, consumibles y accesorios correspondientes.

Teléfonos dentro de México

01 (461) 471.7000
01 (461) 471.7100

Página Web:

www.serviplus.com.mx

Información aplica a Argentina **exclusivamente**

Certificado de garantía

Durante el plazo de 12 meses a partir de la fecha de compra de este aparato, KRONEN INTERNACIONAL S.A. fabricante y/o importador de este producto, garantiza y se compromete frente al comprador original a reparar o reponer la pieza cuya defectuosidad obedezca a causas de fabricación. Se entiende por reponer a la sustitución de la pieza por otra igual o similar a la original y que a juicio de KRONEN INTERNACIONAL S.A. asegure el correcto funcionamiento de la unidad, no obligándose la Empresa al cambio de la unidad completa.

La garantía quedará anulada si los defectos, faltas mecánicas o deterioros fueran ocasionados por uso abusivo, mal manejo y exceso o caída de tensión.

Caducará igualmente la validez de este certificado en los casos de culpa del adquirente, intervención de personal extraño al servicio técnico autorizado, cambio de propiedad, cambio de domicilio no informado, enmiendas o raspaduras en los datos consignados en este certificado o la factura de compra.

Las reparaciones se realizarán en un plazo máximo de (30) días a partir del recibo fehaciente de solicitud de reparación en nuestro Departamento de Servicio Técnico o Centro de Servicio Autorizado, quienes le otorgarán el número de "orden de servicio" correspondiente.

Este plazo podrá ampliarse por razones de fuerza mayor y casos fortuitos, debiendo previamente comunicarlo el Servicio al usuario.

En el caso de que las reparaciones no puedan efectuarse en el domicilio del comprador original, KRONEN INTERNACIONAL, S.A. se hará cargo de los costos del flete y seguro necesarios para el traslado del producto a nuestros talleres o Centros de Servicio Autorizados en un radio máximo de 50 km. de los mismos.

Toda intervención de nuestro personal realizada a pedido del comprador, dentro del plazo de esta garantía, que no fuera originada por falta o defecto cubierto por este certificado, deberá ser abonada por el interesado de acuerdo a la tarifa vigente.

Se deja constancia que la garantía no cubre daños ocasionados al interior y exterior del gabinete producidos por roturas, golpes, rayones, caídas, etc., como así tampoco los plásticos y accesorios, las lámparas, ni los daños ocasionados por deficiencias o interrupciones que afecten el circuito eléctrico de conexión, o si los daños fueran producidos por causa de fuerza mayor o caso fortuito, y los ocasionados por mudanzas o traslados.

En ningún caso KRONEN INTERNACIONAL S.A. asume responsabilidad por ningún daño y/o perjuicio, sea directo y/o indirecto que pudiesen sufrir el adquirente, usuarios o terceros en relación al bien, no pudiendo interpretarse esta garantía como generadora de obligaciones distintas a las expresamente indicadas en el presente certificado de garantía.

RESPONSABILIDAD NORMAL DEL COMPRADOR ORIGINAL

1. Para que este certificado sea válido es imprescindible que el usuario acredite ante el servicio técnico autorizado por KRONEN INTERNACIONAL S.A. la fecha de compra mediante la factura oficial de compra del aparato, KRONEN INTERNACIONAL S.A. se reserva el derecho de cotejar la exactitud de estos datos contra los registros de control de salida de la Empresa.
2. Que los talones de la garantía sean completados con todos los datos solicitados, y el sello del comercio vendedor. Es de su interés exigirle al mismo que complete los datos que se solicitan en este certificado en el momento de la compra y guardarlo prolijamente, es único medio para gozar de esta garantía.
3. Antes de instalar y usar el aparato, leer cuidadosamente el manual de instrucciones, uso e instalación que se adjunta y respetar sus indicaciones.
4. Conectar correctamente el toma de alimentación previsto con conexión de cable a tierra.
5. Verificar que la tensión de línea corresponda a 220 V y 50 Hz.

IMPORTANTE

1. El presente certificado anula cualquier otra garantía implícita o explícita por la cual y expresamente no autorizamos a ninguna otra persona, sociedad o asociación a asumir por nuestra cuenta ninguna responsabilidad con respecto a nuestros productos.
2. Hacemos constar que esta unidad ha sido diseñada para uso familiar, por tal motivo su uso comercial, industrial o afectación a cualquier otro tipo de utilización no está amparada por esta garantía.
3. Cualquier gestión judicial a que pudiera dar lugar la presente, será resuelta ante la Justicia Ordinaria de la Capital Federal.

Identificación de la unidad

Propietario: _____

Lugar y fecha de compra: _____ Factura No.: _____

Firma y sello de la casa vendedora: _____

REGISTRO DEL CERTIFICADO DE GARANTÍA

Identificación de la unidad:

Nombre del propietario: _____

Calle: _____ No.: _____

Localidad: _____ Código postal: _____

Provincia: _____ Teléfono: _____

No. factura: _____ Fecha de compra: _____

Casa vendedora: _____

CERTIFICADO DE GARANTÍA**1 AÑO****CERTIFICADO DE GARANTÍA**

1. COMERCIAL MABE CHILE LTDA. garantiza al comprador que el artefacto vendido ha sido revisado y comprobado su funcionamiento bajo condiciones normales de uso doméstico.

2. COMERCIAL MABE CHILE LTDA. se obliga durante el término de un año contado a partir de la fecha de compra del producto a reparar sin costo alguno las fallas causadas por defectos de los materiales, componentes o por defectos de fabricación.

Para hacer uso de esta garantía el cliente debe contar con la boleta, factura de compra o la guía de despacho respectiva.

Para solicitar servicio por parte de COMERCIAL MABE CHILE LTDA., el cliente debe contactar nuestro call center al número 2618.8346 en la región metropolitana, al 123.0020.3143 para el resto del país o en el sitio Web www.serviciomabe.cl

Así mismo, COMERCIAL MABE CHILE LTDA. se entiende autorizada para efectuar una revisión técnica del artefacto previa a la orden de reparación y/o sustitución del mismo. En todo caso el comprador conviene expresamente en que la sustitución del artefacto solo se procederá en caso de que, a pesar de la intervención técnica autorizada, el defecto sea de tal naturaleza que no sea factible su reparación, a juicio de COMERCIAL MABE CHILE LTDA.

3. EXCLUSIONES DE GARANTÍA: Esta garantía no cubre los daños causados por mal trato, accidente, por transporte, uso diferente al indicado en las instrucciones de manejo, por causas de las condiciones ambientales en que se instale o daños por uso inapropiado del artefacto como uso industrial o comercial en restaurantes, hoteles, moteles, lavanderías, hogares de acogida, casas de reposo, fábricas. Tampoco cubre averías causadas por empleo de energía eléctrica diferente a la especificada, daños causados por fluctuaciones de voltaje o ciclaje, o por causas fuera del control de COMERCIAL MABE CHILE LTDA. como corto circuito, sobrecargas accidentales en la línea de alimentación o sobrecargas por causa de descargas eléctricas, intervención técnica no autorizada, y en fin, cualquier otra causa semejante a las anteriores.

En el caso de incurrir en destapes de bomba de lavadora, corrección de instalaciones que afecten el funcionamiento correcto del producto hechas por personal ajeno a COMERCIAL MABE CHILE LTDA., deben ser pagadas por el consumidor final al servicio técnico asignado para atenderlo.

4. CANCELACION DE LA GARANTÍA: Este certificado quedará automáticamente cancelado por las siguientes causas:

- a) Intervención técnica del artefacto por personas no autorizadas por COMERCIAL MABE CHILE LTDA., ya sea en la instalación o reparación de los productos que requieren ser intervenidos o abiertos para su correcto funcionamiento como son los equipos de Aire Acondicionado, Máquinas Lavadoras y Secadoras de uso comercial o Doméstico y cualquier producto comercializado por la compañía.
- b) Por eliminación o modificación de los números de serie o la rotura de cualquier sello que el artefacto lleva.
- c) Por la alteración o falsedad de la información suministrada en este certificado.
- d) Por el vencimiento del término de vigencia de la garantía.

5. COMERCIAL MABE CHILE LTDA. no asumirá, ni autoriza asumir a su nombre otras obligaciones en relación con la venta de artefactos o cualquiera de sus partes, diferentes a las contempladas en este certificado.

ADVERTENCIA

Las visitas de nuestros técnicos por causas injustificadas, dan lugar al pago por parte del usuario del valor correspondiente al transporte y el tiempo del técnico.

Rogamos por lo tanto, antes de solicitar un servicio, comprobar todos los puntos acerca del funcionamiento indicados en el manual de instrucciones.

mabe**servicio mabe**

Información aplica a Colombia exclusivamente

Póliza de garantía

Datos de identificación de producto (para ser llenado por el distribuidor)	
Producto: _____	Fecha en la que el consumidor recibe el producto: _____
Marca: _____	Distribuidor: _____
Modelo: _____	Sello o firma: _____
Número de serie: _____	

mabe garantiza este producto en todas sus piezas, componentes y mano de obra; por el tiempo de 1 año en su producto final, contados a partir de la fecha de recepción de conformidad del consumidor final; contra cualquier defecto de fabricación y funcionamiento durante el uso normal y doméstico de este producto. Incluye los gastos de transportación del producto que deriven del cumplimiento de esta póliza dentro de su red de servicio. Esta garantía ampara únicamente el modelo, marca y serie referidos en el apartado "Datos de identificación de producto", ubicado en la parte SUPERIOR del presente documento. Conceptos cubiertos por la garantía

Defectos de fabricación que impidan total o parcialmente el correcto funcionamiento del aparato que se presente dentro de los términos de vigencia de esta garantía. Esta garantía ampara todas las piezas y componentes del producto e incluye la mano de obra, así como el reemplazo de cualquier pieza o componente defectuoso sin costo adicional para el consumidor. Se incluye también los gastos de transportación del producto que deriven del cumplimiento de la presente dentro de cualquiera de nuestros centros de servicio indicados en el listado que se incluye en esta póliza.

La garantía no podrá hacerse efectiva en los siguientes casos:

- a) Cuando el producto se hubiese utilizado en condiciones distintas a las normales;
- b) Cuando el producto no hubiese sido operado de acuerdo con el instructivo de uso que se le acompaña.
- c) Cuando el producto hubiese sido alterado o reparado por personas y/o talleres de servicio no autorizados por mabe.

Procedimiento para hacer efectiva la garantía:

Para hacer efectiva la garantía de su producto, el consumidor podrá solicitar servicio técnico a los números de teléfono que están referidos en este documento, o a través de la página web www.serviciomabe.com.co
Puntos aplicables para otras regiones

Colombia	<p>Mabe garantiza la disponibilidad de repuestos por cinco (5) años.</p> <p>CANCELACIÓN DE LA GARANTÍA</p> <p>El amparo bajo la garantía quedará automáticamente cancelada por las siguientes causas:</p> <ul style="list-style-type: none"> • Por la eliminación o modificación del número de serie o la ruptura de cualquier sello que tenga el artefacto. • Por la alteración de la información suministrada en este certificado o sobre el producto. <p>Mabe no asumirá ni autorizará asumir a su nombre otras obligaciones en relación con la venta del producto o cualquiera de sus partes, diferentes a las contempladas en este certificado.</p> <p>ADVERTENCIAS</p> <ol style="list-style-type: none"> 1. Esta garantía no es de cubrimiento internacional, solo tiene vigencia en el país donde fue adquirido el producto, de acuerdo a los términos establecidos para cada país por parte del fabricante y respetando las leyes de garantía del mismo. Para respaldar el origen del producto, es necesario que el usuario presente el documento de compra o factura, si así se requiere. 2. Pasado un (1) mes a partir de la fecha prevista para la devolución o a la fecha en que el consumidor debía aceptar o rechazar expresamente el servicio, y no acuda a retirar el bien, el centro de Servicio Técnico lo requerirá para que lo retire dentro de los dos (2) meses siguientes a la remisión de la comunicación. Si el consumidor no lo retira, se entenderá por ley que abandona el bien, en dado caso el Centro de Servicio Técnico dispondrá del mismo conforme con la reglamentación que expida el gobierno nacional para tal efecto. Los gastos que se deriven por el abandono del bien (almacenamiento, bodegaje y mantenimiento), deberán ser asumidos por el consumidor.
Colombia, Chile, Argentina	<p>IMPORTANTE: Las siguientes condiciones no se consideran como uso normal del aparato por lo que deben tenerse en cuenta para hacer válida esta garantía: la garantía no podrá hacerse efectiva en los siguientes casos:</p> <ul style="list-style-type: none"> • El uso del aparato con fines comerciales, de prestación de servicios, o cualquier otro propósito que no sea estrictamente doméstico. • Daños causados por fluctuaciones de voltaje provocadas por corto circuito, sobrecargas accidentales en la línea de alimentación o sobrecargas por causas de descargas eléctricas; • Daños por uso de partes que no sean genuinas; • Daños en el producto causados por su transportación, cuando esta sea por cuenta del consumidor; • Daños al producto causados por accidente, fuego, inundaciones o actos de la Naturaleza; • Cualquier otra condición de instalación y operación diferente a la especificada en el instructivo de uso. • Daños ocasionados por mal manejo del cliente, por animales (roedores, insectos, otros), por polvo o por causa de las condiciones ambientales en que se instale el producto, tales como humedad excesiva o salinidad.

Modelos: Todas las cubierta de empotrar marca Mabe y lomabe

Garantía: 3 años en la Cubierta de vidrio contra choque termico, 3 años en cubierta de acero

Cobertura: Solo componente, no cubre serigrafía

