

# mabe



GE APPLIANCES

## manual del uso y cuidado use and care manual دليل الاستخدام والصيانة

aplica para los modelos  
applies for models

يُطبق على النماذج التالية

MCL2040PSBB  
MCL2040PSDG  
MCL2040ESBB  
MCL2040GSBB  
CLGG70214BAB  
MCL2040ESDG  
CLME77014BFU  
CLME77014DFU  
ICL2040PSDG  
MCL2040EEDGY  
MCL2040EEBBY  
MCL2040PWBB  
MCLC2040PSDG  
MCLC2040GSBB  
MKTG15DNAWB  
CLME70204BBB  
CLMG70204BBB  
CLMG70204DBB  
CLGG70214DAB

centro de lavado  
washer/dryer

مركز الغسيل

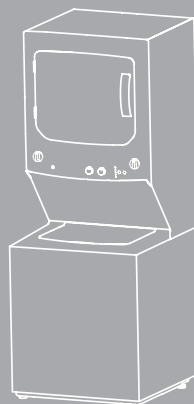

lea este instructivo antes de usar su centro de lavado  
read these instructions before using your laundry center

اقرأ هذا الدليل قبل استخدام مركز لغسيل الخاص بك

Made in Mexico / Hecho en México / صنعت في المكسيك

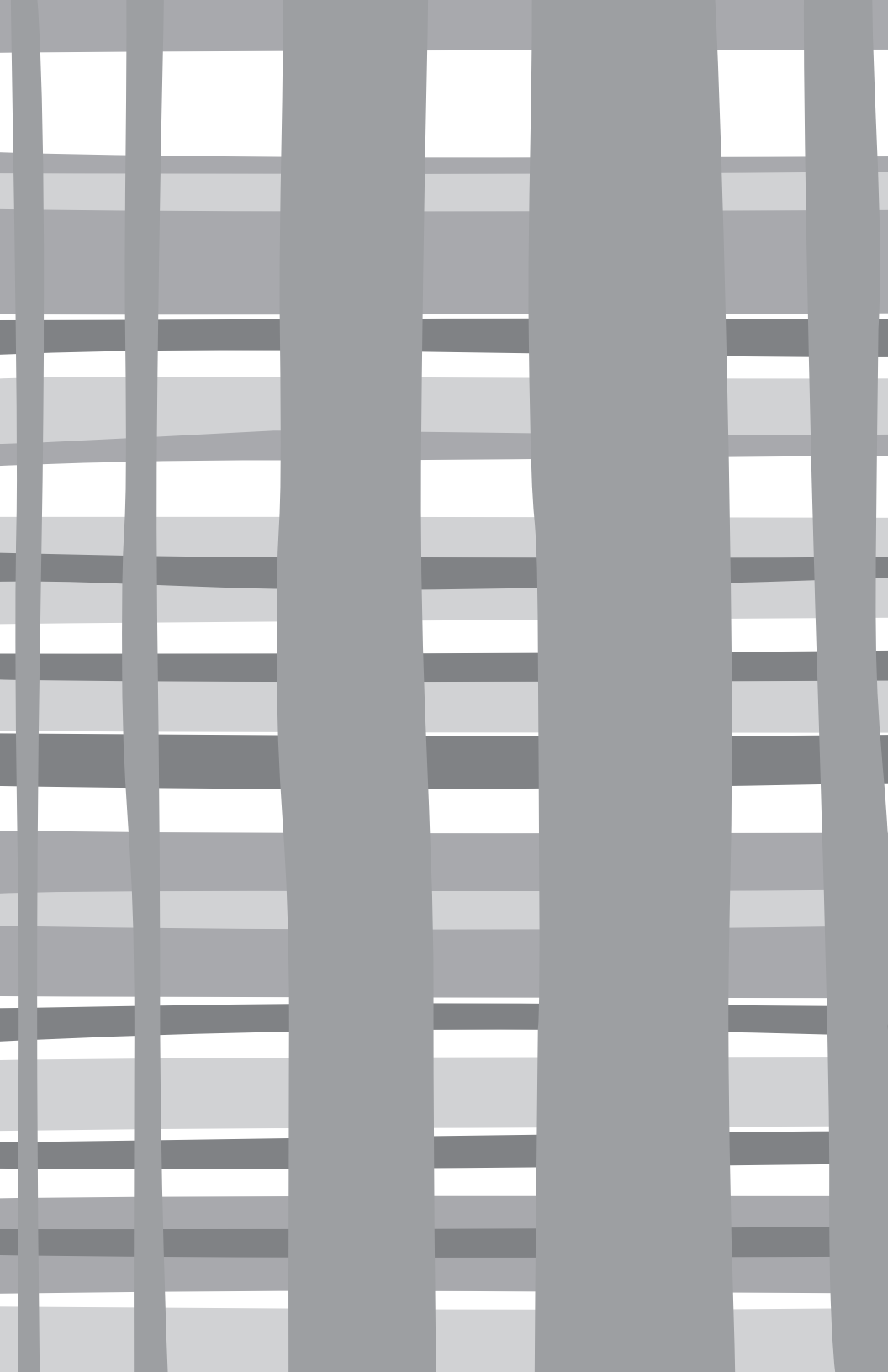

## ¡felicidades!

Usted acaba de adquirir un Centro de Lavado especialmente diseñado, que por su moderna tecnología y funcionamiento difiere de otros electrodomésticos que haya tenido anteriormente; cumpliendo con sus requerimientos de lavado, secado y cuidado de su ropa.

## muy importante

El buen funcionamiento del aparato y su satisfacción futura con los resultados de cuidado y limpieza de su ropa, dependen del tiempo que usted dedique a conocer su Centro de Lavado. Por favor lea cuidadosamente este manual para conocer los detalles de operación y programación, así como las grandes ventajas que brinda su nuevo Centro de Lavado.

Si después de leer su manual sigue teniendo dudas llame a **servicio mabe** y recibirá orientación telefónica.

- Para los aparatos con aperturas de ventilación en la base, la alfombra no debe obstruir las aberturas;
- El aire de escape no se debe descargar en el conducto que sea utilizado para expulsar humos de aparatos que quemen gas u otros combustibles.

**NOTA:** Esta instrucción no es necesaria si el aire de la secadora se descarga en la habitación.

- El aparato no debe ser instalado detrás de una puerta con llave, una puerta corredera o una puerta con una bisagra en el lado opuesto al de la secadora, de tal manera que la apertura total de la puerta de la secadora se vea restringida .

## índice

---

instrucciones de seguridad .....	4-7
panel de control de la lavadora.....	11
ajustes de control de la lavadora.....	11-13
instrucciones de funcionamiento	
carga y uso de la lavadora.....	18
cuidado y limpieza de la lavadora.....	18
ajustes de control de la secadora .....	19
panel de control de la secadora.....	19
cuidado y limpieza de la secadora .....	21
carga y uso de la secadora .....	22
solución de problemas de la lavadora .....	23-26
solución de problemas de la secadora .....	27,28

## **información importante de seguridad**

### **lea todas las instrucciones antes de usar.**

**⚠ advertencia!** Para su seguridad, la información contenida en este manual debe ser observada para minimizar el riesgo de incendio o explosión, descargas eléctricas, o para evitar daños a la propiedad, lesiones personales o la muerte.

- No guarde ni use gasolina u otros vapores inflamables y líquidos cerca de éste ni de otros electrodomésticos.
- La instalación y las reparaciones deberán ser realizadas por un técnico calificado, agencia de servicios o el proveedor de gas.

#### **nota:**

Para la instalación del Centro de lavado en Chile, el aparato debe ser conectado a la toma de agua principal, utilizando mangueras nuevas de conexión y las mangueras viejas no deben ser reutilizadas.

#### **qué debe hacer si huele gas:**

- 1 No intente encender fósforos o cigarrillos, no encienda ningún electrodoméstico a gas o eléctrico.
- 2 No toque ningún interruptor eléctrico; no use teléfonos en su edificio.
- 3 Haga que se retiren los ocupantes de la sala, edificio o área.
- 4 De inmediato llame a su proveedor de gas desde el teléfono de un vecino. Siga las instrucciones del proveedor de gas detenidamente.
- 5 Si no se puede comunicar con su proveedor de gas, llame al departamento de bomberos.

#### **seguridad del calentador de agua**

Bajo ciertas condiciones, se podrá producir gas de hidrógeno en un calentador de agua que no fué usado por dos semanas o más. El gas de hidrógeno puede ser explosivo bajo estas circunstancias.

Si el agua caliente no se usó durante dos semanas o más, evite la posibilidad de daño o lesión abriendo todos los grifos de agua caliente y permitiendo que el agua corra durante varios minutos. Haga esto antes de usar cualquier electrodoméstico eléctrico que esté conectado al sistema de agua caliente. Este procedimiento simple permitirá el escape de cualquier gas de hidrógeno acumulado.

Debido a que el gas es inflamable, no fume ni use una llama abierta o electrodoméstico durante este proceso

## instalación adecuada

Este electrodoméstico se deberá instalar y ubicar de acuerdo con las instrucciones de instalación antes de ser usado.

- Conecte el electrodoméstico a tierra de forma adecuada siguiendo todos los códigos y leyes. Siga los detalles en las instrucciones de instalación.
- Instale o guarde donde no esté expuesto a temperaturas inferiores a heladas o a los factores climáticos, lo cual podrá ocasionar daños permanentes e invalidar la garantía.
- Conecte a un circuito de corriente eléctrica adecuadamente calificado, protegido y medido a fin de evitar una sobrecarga eléctrica.
- Retire del embalaje todos los artículos cortantes y tire todos los materiales de envío de la forma correcta.

### escape/ conducto

1 Las secadoras a gas **deberán** contar con un escape con salida al exterior.

2 Use sólo material para el conducto de metal rígido de 4" dentro del gabinete de la secadora. Use sólo material para el conducto de metal rígido o flexible de 4" de diámetro para el escape con salida al exterior. Evite que el conducto sea de material de plástico u otros materiales combustibles y que se puedan pinchar con facilidad.

Para más detalles, consulte las **instrucciones de instalación**.

### **⚠ advertencia! su área de lavandería**

- Mantenga el área debajo y alrededor de sus electrodomésticos libre de materiales combustibles, (hilachas, papel, andrajos, etc.), gasolina, químicos u otros vapores y líquidos inflamables.
- Mantenga el piso alrededor de sus electrodomésticos limpio y seco a fin de reducir la posibilidad de resbalones.
- Guarde todos los materiales de lavandería (tales como detergentes, blanqueadores, etc.) fuera del alcance de los niños, preferentemente en un gabinete cerrado. Siga todas las advertencias de las etiquetas de los envases a fin de evitar lesiones.
- Nunca suba ni se pare sobre la unidad de Almacenamiento – Centro de Lavado.

### **nota: Este electrodoméstico está diseñado para que la lavadora y la secadora se puedan usar al mismo tiempo, si así lo desea.**

- No permita que nadie, en particular los niños, se trepen sobre, se cuelguen de, se paren sobre, jueguen sobre o en el electrodoméstico. Cuando el electrodoméstico se use cerca de niños, será necesario supervisarlos de cerca.
- No coloque artículos que se puedan incendiar o derretir (tales como ropa, materiales de papel, plásticos o envases de plástico, etc.) en la parte superior del electrodoméstico ni colgando de la puerta.
- Este aparato no está diseñado para ser utilizado por personas (incluidos niños) con capacidades físicas, sensoriales o mentales limitadas, o con falta de experiencia y conocimiento, a menos que sean supervisados o instruidos acerca del uso del aparato por una persona responsable de su seguridad. Los niños deben ser supervisados para asegurar que no jueguen con el aparato. Si es necesario tomar precauciones durante el mantenimiento, se darán detalles apropiados.
- Para su seguridad, la seguridad del aparato impide la apertura de la tapa durante la operación de exprimido (centrifugado), asegúrese de cerrar la tapa para que el seguro este activo, y si eso no sucede, no ponga sus manos o cualquier otra parte del cuerpo mientras la lavadora está funcionando.

## información importante de seguridad lea todas las instrucciones antes de usar su electrodoméstico

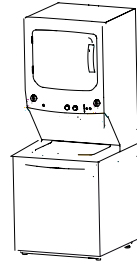

- No mezcle blanqueador con cloro junto con amoníaco o ácidos tales como vinagre y/o removedor de óxido.
- La mezcla de diferentes químicos puede producir un gas tóxico que puede ocasionar la muerte.
- Nunca intente usar este electrodoméstico si se encuentra dañado, funcionando mal, parcialmente desensamblado, o tiene partes faltantes o rotas, incluyendo un cable o enchufe dañado
- Si el cordón de alimentación está dañado, éste debe ser reemplazado por el fabricante, por su agente de servicio o por un técnico especializado para evitar algún peligro.
- Nunca coloque la mano en el electrodoméstico mientras se esté moviendo.
- Antes de cargar, descargar o agregar ropa, espere hasta que la máquina esté completamente detenida.
- Limpie el filtro de pelusa antes de cada carga a fin de evitar la acumulación de pelusa dentro de la secadora o en la sala. **no utilice la secadora si el filtro de pelusa no se encuentra colocado**
- No lave ni seque artículos que se hayan limpiado, lavado, mojado o ensuciado con sustancias combustibles o explosivas (cera, aceite, pintura, gasolina, desengrasantes, solventes, keroseno, etc.). Estas sustancias despiden vapores que podrían prender fuego o explotar. No agregue estas sustancias al agua de lavado, ni use o coloque en torno al electrodoméstico durante el funcionamiento.
- No coloque artículos expuestos a aceites de cocción en su lavadora. Los artículos contaminados con aceites de cocción podrán contribuir a una reacción química que podría hacer que una carga de ropa se incendie.
- Cualquier artículo sobre el cual haya usado un solvente o sustancia química industrial para limpieza o que contenga materiales inflamables (tales como telas de limpieza, estropajos, toallas usadas en salones de belleza, restaurantes o peluquerías, etc.) no se deberá colocar en o cerca del electrodoméstico hasta que los materiales solventes o inflamables se hayan eliminado. En los hogares se usan muchos artículos altamente inflamables tales como acetona, alcohol desnaturalizado, gasolina, keroseno, algunos limpiadores de hogar, quitamanchas, aguarrás, ceras, quita ceras y productos que contienen destilados de petróleo.
- El proceso de lavandería puede reducir los retardantes de la flama sobre las telas. A fin de evitar dicho resultado, siga cuidadosamente las instrucciones del fabricante sobre el cuidado de las prendas
- No seque artículos que contengan goma, plástico o materiales similares tales como corpiños acolchonados, calzado deportivo, botas impermeables, alfombrillas antideslizantes para baño, tapetes, baberos, pantalones de bebé, bolsas de plástico, almohadas, etc. que se puedan derretir o quemar. Al ser calentados, algunos materiales de goma pueden, bajo ciertas circunstancias, producir fuego de forma espontánea.
- No coloque plástico, papel ni ropa que se puedan quemar o derretir sobre la secadora cuando la misma esté en funcionamiento.
- Las prendas con etiqueta Secar Lejos del Calor (Dry Away from Heat) o No Secar en la Secadora (Do Not Tumble Dry) (tales como chalecos salvavidas que contengan kapok) no se deberán introducir en la secadora

- No seque artículos de fibra de vidrio en la secadora. Se puede producir irritación de la piel a partículas que queden sobre la ropa durante secados subsiguientes.
- Antes de minimizar la posibilidad de descarga eléctrica, desenchufe el electrodoméstico del cable de corriente o desconecte el electrodoméstico del panel de distribución del hogar, retirando el fusible o desconectando el disyuntor antes de intentar cualquier mantenimiento o limpieza (excepto el retiro y limpieza del filtro de pelusa). **nota:** Colocar las perillas en apagado o presionar inicio/pausa NO desconecta el electrodoméstico del cable de corriente.
- El interior de la máquina y la conexión del conducto de escape dentro de la secadora deberán ser limpiados por lo menos vez al año por un técnico calificado. Consulte la sección **Carga y Uso de la Secadora**.
- Si posee una secadora a gas, estará equipada con un encendido electrónico automático y no contará con una flama piloto. **no intente encender la misma con un fósforo.** Se podrán producir quemaduras si coloca la mano cerca del quemador cuando el encendido automático se active.
- Es posible que desee ablandar las telas lavadas o reducir la electricidad estática en las mismas usando un suavizante de telas para secadoras o un acondicionador antiestática. Le recomendamos que use un suavizante de tela en el ciclo de lavado, de acuerdo con las instrucciones del fabricante sobre éstos productos, o que intente con un producto para secadora sobre el cual el fabricante asegure por escrito en el paquete del producto que es de uso seguro en la secadora. En caso de problemas de servicio o funcionamiento ocasionados por el uso de éstos productos, la responsabilidad será de los fabricantes de dichos productos y no estarán cubiertos por la garantía de este electrodoméstico.
- **Peligro de incendio.** Para evitar el peligro de incendio, incluyendo la combustión espontánea: No seque artículos que con productos y no estarán cubiertos por la garantía de este electrodoméstico.
- **Peligro de incendio.** Para evitar el peligro de incendio, incluyendo la combustión espontánea: No seque artículos que contengan espuma de caucho, látex, espuma o materiales de textura de manera similar al caucho. No seque artículos que contengan materiales inflamables, tales como líquidos limpiadores, ceras, disolventes, gasolina, keroseno, etc. agua tintorería- tejidos lavados solamente.
- **Riesgo de incendio.** Las secadoras de ropa producen pelusa combustible. La secadora debe estar conectada a un tubo de escape al exterior. Inspeccione la apertura de escape al exterior y elimine cualquier acumulación de pelusa en el área circundante, (no aplica a los aparatos destinados a ser ventilados al exterior del edificio).
  - No seque prendas en la secadora sin antes haber sido lavadas.
  - Los artículos que se han ensuciado con sustancias como aceite de cocina, acetona, alcohol, gasolina, queroseno, quitamanchas, aguarrás, ceras y removeedores de cera deben lavarse en agua caliente con una cantidad adicional de detergente antes de secarse en la secadora.

- Los artículos tales como espuma de goma (espuma de látex), gorros de ducha, textiles impermeables, artículos de goma y ropa o almohadillas equipados con almohadillas de espuma de goma de respaldo no se deben secar en la secadora.
- Los Suavizantes o productos similares, se deben utilizar según se especifica en las instrucciones de suavizantes de telas.
- La parte final de un ciclo de secadora se produce sin calor (ciclo de enfriamiento) para garantizar que la ropa se deje a una temperatura que asegura que los mismos no se dañen.
- Retire todos los objetos de los bolsillos, tales como encendedores y fósforos.
- Proporcionar una adecuada ventilación a la habitación donde se encuentre el centro de lavado, para evitar el retorno de los gases hacia el interior de la misma provenientes de aparatos que quemen otros combustibles, incluyendo chimeneas.

***Las instrucciones deben incluir el contenido de la siguiente advertencia:***

**⚠ ADVERTENCIA:** Nunca detener la secadora antes del final del ciclo de secado; a menos que todos los artículos se retiren rápidamente y se extiendan para que se disipe el calor.

**cuando no esté en uso**

- Tome el cable de manera firme al desconectar este electrodoméstico, a fin de evitar daños sobre el cable al tirar del mismo. Coloque el cable lejos de las áreas de tránsito, de modo que no se produzcan pisadas, tropiezos ni daños.
- Cierre los grifos de agua a fin de liberar la presión de las mangueras y válvulas, para minimizar goteras en caso de quiebre o rotura. Controle el estado de las mangueras de llenado; se recomienda el cambio de mangueras cada 5 años.
- Antes de descartar el electrodoméstico o dejarlo fuera de servicio, retire las tapas de la lavadora y secadora a fin de evitar que los niños se escondan dentro.
- No intente reparar ni reemplazar cualquier parte del electrodoméstico, a menos que esto sea específicamente recomendado en el Manual del Propietario o en instrucciones sobre reparaciones del usuario que usted entienda y para las cuales posea la capacitación necesaria.
- No manipule indebidamente los controles.

**lea y siga esta información de seguridad cuidadosamente. guarde estas instrucciones.**



## uso del centro de lavado

### Lavadora

Para estos modelos, la máxima capacidad de ropa seca son 20 Kg: MCL2040PSBB, MCL2040PSDG, MCL2040ESBB, MCL2040GSBB, CLGG70214BAB, MCL2040ESDG, ICL2040PSDG, MCL2040PWBB, MCLC2040PSDG, MCLC2040GSBB, CLME70204BBB, CLMG70204BBB, CLMG70204DBB.

Para estos modelos vendidos en Chile, la capacidad máxima son 18 Kg: MCL2040EEBBY, MCL2040EEDGY.

Y para estos modelos, la máxima capacidad son 7 Kg: CLME77014BFU, CLME77014DFU, MKTG15DNAWB.

Para obtener una mayor eficiencia en el producto, le recomendamos colocar cargas menores.

### Secadora

La máxima capacidad de ropa seca es : 7 kg

Para obtener una mayor eficiencia en el producto, le recomendamos colocar cargas menores.

Para estos modelos vendidos en Chile, la capacidad de ropa seca son 8 Kg:

MCL2040EEBBY, MCL2040EEDGY

**aplica para los modelos CLGG70214BAB, CLME77014BFU, CLME77014DFU, MKTG15DNAWB.**

NOTA: el modelo de su Centro de Lavado puede venir acompañado de dos dígitos (entre 0 y 9) al final de la nomenclatura.

#### paso 1

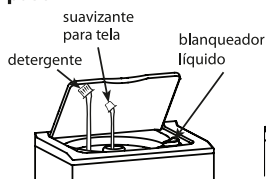

- Agregue detergente
- Agregue suavizante para tela (opcional)
- Agregue blanqueador (opcional)

#### paso 2



- Agregue ropa

#### paso 3

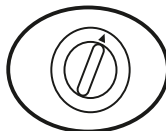

- Seleccione el tamaño de la carga y otras opciones de lavado
- Seleccione el ciclo de lavado

#### paso 4



- Cierre la tapa
- Presione START (INICIAR)

**aplica para los modelos MCL2040PSBB, MCL2040PSDG, MCL2040ESBB, MCL2040GSBB, MCL2040ESDG, ICL2040PSDG, MCL2040EEDGY, MCL2040EEBBY, MCL2040PWBB, MCLC2040PSDG, MCLC2040GSBB, CLME70204BBB, CLMG70204BBB, CLMG70204DBB**

NOTA: el modelo de su Centro de Lavado puede venir acompañado de dos dígitos (entre 0 y 9) al final de la nomenclatura.

#### paso 1

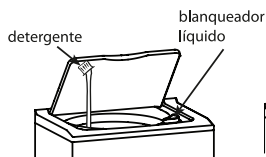

- Agregue detergente
- Agregue blanqueador (opcional)

#### paso 2



- Agregue ropa

#### paso 3

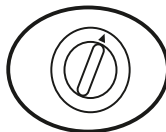

- Seleccione el tamaño de la carga y otras opciones de lavado
- Seleccione el ciclo de lavado

#### paso 4



- Cierre la tapa
- Presione START (INICIAR)

## Acomodo de ropa



**Empieza a lavar.** Coloque la carga de ropa de manera uniforme, alrededor del infusor (de preferencia no sobre éste) para que la carga quede uniformemente distribuida. La lavadora inicia el ciclo de lavado girando la canasta para acomodar la carga para un mejor desarrollo del ciclo.

**Prendas voluminosas:** Para lavar sus prendas voluminosas correctamente se sugiere un acomodo especial. Se toma uno de los extremos y se introduce en forma de espiral, procurando que quede acomodada la prenda alrededor de la canasta, así hasta finalizar en el otro extremo. Si las prendas sobrepasan el límite señalado, debes comprimir ligeramente hacia adentro, asegurándose que el volumen quede por abajo del límite. Ver figura.

Para las prendas impermeables y resistentes al agua, solamente use el ciclo **Voluminosa**. **NO USE** otros ciclos para éstos artículos, por ejemplo: cubiertas para pañales, prendas afelpadas de cubre-cama, fundas de vehículos o motocicletas, fundas de electrodomésticos, fundas de paraguas, bolsas de dormir (sleeping bags), casacas de campaña, artículos inflables (colchones, sofás, etc.), abrigos o chamarras impermeables, ropa impermeable (campismo, esquí, deportiva, resistente a las manchas “stain resistant”, etc.), tapetes (de entrada a la casa, pies o para mascota, etc.), tenis o zapatos.

En otros ciclos diferente al recomendado, cuando el tambor gira, es posible que el agua quede atrapada en las prendas o telas impermeables, en cuyo caso podría causar vibración de manera anormal. Además, la ropa asciende y podría ser expulsada, lo que ocasionaría lesiones físicas o daño a la lavadora, paredes, piso o la ropa.

**NO mezcle artículos impermeables con artículos no impermeables.**

## Sanitizado



Es un ciclo especialmente diseñado para eliminar algunos virus respiratorios comunes que se encuentran en la ropa.

Para el correcto funcionamiento de **Sanitizado** debe de utilizar agua caliente, asegure que hay agua caliente en su instalación.

Es un ciclo para eliminar bacterias, virus y gérmenes que se encuentran en la ropa.

El ciclo usa agua a alta temperatura para garantizar su efectividad.

Coloque el detergente en el fondo de la tina y luego la ropa.

Lave prendas de alto contenido en algodón; por ejemplo, toallas, mezclilla, sábanas, batas, etc.

Para mejor desempeño del ciclo, coloque las perillas de “Temperatura” y “Nivel de agua”, en la posición “automático”.

modelos: MCL2040PSBB, MCL2040PSDG, MCL2040ESBB, MCL2040GSBB, CLGG70214BAB, MCL2040ESDG, ICL2040PSDG, MCL2040PWBB, MCLC2040PSDG, MCLC2040GSBB, MKTG15DNAWB, CLME70204BBB, CLMG70204BBB, CLMG70204DBB.

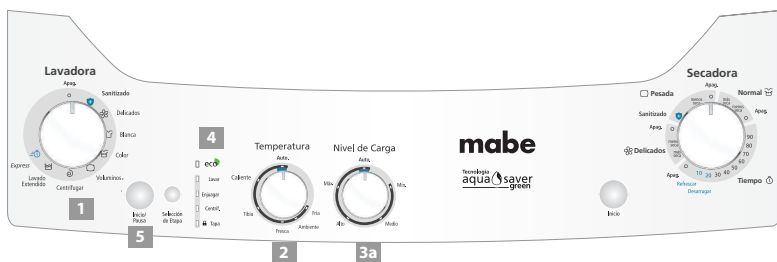

modelos: CLME77014DFU, MCL2040EEBBY, MCL2040EEDGY, CLME77014BFU, CLMG70204DBB.

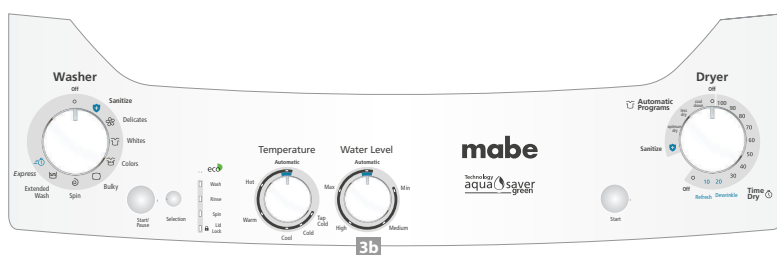

### 1 selección de programas

Gire la perilla para elegir entre los programas disponibles de acuerdo al tipo de ropa a lavar.

### 2 temperaturas

Seleccione entre los 5 niveles de temperatura del agua del lavado, o permita que el **sensor automático** decida de acuerdo al programa seleccionado (posición **sensor automático**).

### 3a nivel de carga

Existen 4 niveles de carga y un sensor automático. Seleccione el que necesite o permita al sensor automático hacerlo por usted.

### 3b nivel de agua

Existen 4 niveles de agua y un sensor automático. Seleccione el que necesite o permita al sensor automático hacerlo por usted.

### 4 selección de funciones "toque personal"

Presione repetidamente el botón de selección para elegir las funciones independientes del ciclo de lavado o la combinación de etapas que necesite para sólo lavar, sólo enjuagar, lavar y centrifugar, etc. Las luces se encenderán indicándole las funciones seleccionadas.

### 5 inicio / pausa

Con este botón usted podrá iniciar el funcionamiento de su lavadora o pausar una vez que esté en operación. Para reanudar sólo oprima el botón una vez más.

**1 programas automáticos**

apagado \_\_\_\_\_  
 delicados \_\_\_\_\_  
 blanca \_\_\_\_\_  
 color \_\_\_\_\_  
 sanitizado \_\_\_\_\_  
 voluminosa \_\_\_\_\_  
 centrifugar \_\_\_\_\_  
 lavado (extendido) \_\_\_\_\_  
 express \_\_\_\_\_

**2 temperatura**

automático \_\_\_\_\_  
 fría \_\_\_\_\_  
 ambiente \_\_\_\_\_  
 fresca \_\_\_\_\_  
 tibia \_\_\_\_\_  
 caliente \_\_\_\_\_

**3a nivel de carga**

automático \_\_\_\_\_  
 máximo \_\_\_\_\_  
 alto \_\_\_\_\_  
 medio \_\_\_\_\_  
 mínimo \_\_\_\_\_

**3b nivel de agua**

automático \_\_\_\_\_  
 máximo \_\_\_\_\_  
 alto \_\_\_\_\_  
 medio \_\_\_\_\_  
 mínimo \_\_\_\_\_

**4 selección de etapas**

lavar \_\_\_\_\_  
 enjuagar \_\_\_\_\_  
 centrifugar \_\_\_\_\_

**descripción de los ciclos de lavado**

Su lavadora cuenta con una perilla principal con 8 programas diseñados para una mejor limpieza y cuidado de sus prendas

ciclos de lavado	tipo de ropa	intensidad de lavado
sanitizado	no utilizar ropa delicada como licra, deportiva o con alto porcentaje de sintético	máxima
blanca	ropa blanca o colores claros	máxima
de color	prendas de color y de suciedad media a ligera	ligera
voluminosos	prendas voluminosas	media / normal
delicados	evite prendas de lana ( <i>no se recomienda para prendas delicadas</i> )	ligera
express	cargas de ropa pequeñas o medianas con suciedad ligera	máxima
centrifugado	lana ( <i>no se recomienda delicadas</i> )	
lavado extendido	este es un programa de eficiencia energética adecuado para limpiar prendas de algodón blancas, de color claro con un lavado suave que combina períodos de remojo con agitaciones. Este programa se relaciona con la información en la etiqueta energética en términos de consumo de agua de energía y eficiencia de extracción de agua basada en la temperatura. Para este ciclo se recomienda usar la posición de temperatura cold/cold o warm/cold.	media

## selección de temperatura

**modo manual:** Gire la perilla para seleccionar la temperatura adecuada para el tipo de prendas que va a lavar.

**modo automático** La lavadora cuenta con una posición **sensor automático**, donde la lavadora de manera automática, según el programa, seleccionará la temperatura apropiada.

Si usted lo prefiere, seleccione la temperatura de acuerdo a sus necesidades.

Para un mejor resultado en el lavado y cuidado de la ropa le sugerimos que use la posición automático o la que recomiende la etiqueta de su ropa.

### Temperatura



## selección nivel de carga

**modelos:** MCL2040PSBB, MCL2040PSDG, MCL2040ESBB, MCL2040GSBB, CLGG70214BAB, MCL2040ESDG, ICL2040PSDG, MCL2040PWBB, MCLC2040PSDG, MCLC2040GSBB, MKTG15DNAWB, CLME70204BBB, CLMG70204BBB, CLMG70204DBB.

**automático:** Esta selección de carga permite que el sistema automáticamente calcule la cantidad que se esta lavando.

**máximo:** Esta selección de carga es cuando se esta lavando la mayor cantidad permitida.

**mínimo:** Esta selección de carga es cuando se esta lavando la menor cantidad permitida.

### Nivel de Carga



## selección nivel de agua

**modelos:** CLME77014DFU, MCL2040EEBBY, MCL2040EEDGY, CLME77014BFU.

**modo manual:** Gire la perilla para seleccionar el nivel de agua de acuerdo a la cantidad de ropa a lavar.

**modo automático:** Esta lavadora cuenta con una opción de sensor automático de agua, el cual le permitirá lavar eficientemente y ahorrar grandes cantidades de agua, al asignar la cantidad ideal para cada carga de ropa.

\* en el ciclo de voluminosos automáticamente se selecciona el nivel máximo de llenado.

Llenado primero hasta el mínimo y haciendo un patrón de acomodo mientras sigue llenando hasta su nivel más alto.

Le recomendamos que siempre utilice la opción de automático.

### Water Level



## funciones

**modo automático:** Para iniciar en **modo automático** después de haber programado su lavadora, presione el botón **inicio/pausa**.

Si desea cambiar de programa cuando la lavadora ya está funcionando, debe presionar el mismo botón para detener el funcionamiento, cambie al programa deseado y para iniciarla nuevamente presione el botón **inicio/pausa**, el ciclo iniciará desde el principio.

**modo toque personal:** En **modo toque personal** usted puede realizar las etapas del lavado independientemente y así aprovechar, por ejemplo, el agua del lavado o enjuague para lavar otra carga de ropa.

**eco:** Esta función activa el consumo de agua para disminuir la cantidad de agua del ciclo.

**AL SELECCIONAR ESTA ETAPA SE ACTIVA LA FUNCION DE AHORRO DE AGUA.**

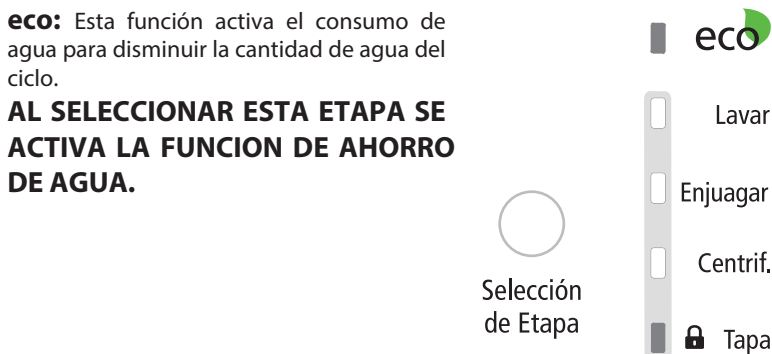

**sólo lava:** Esta función realizará el llenado y posteriormente la agitación de lavado. Al terminar esta etapa del lavado, se encenderá el indicador de **centrifuga**, sin efectuar el drenado del agua.

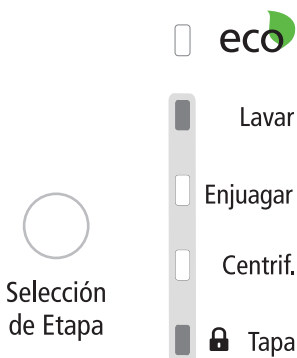

**sólo enjuaga:** Realizará el drenado y centrifugado del agua; mientras el indicador de **centrifuga** permanecerá encendido, posteriormente se llenará la tina con agua limpia y realizará la agitación de enjuague finalizando esta etapa, sin hacer el drenado del agua al final, permaneciendo encendido el indicador de **enjuague**.

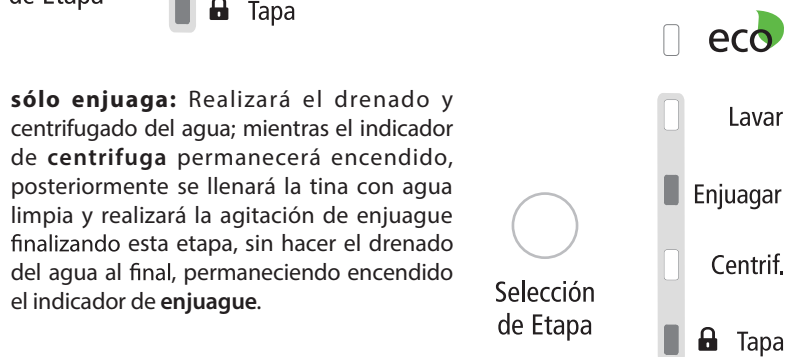

**sólo lava y enjuaga:** Realizará el llenado y posteriormente la agitación del lavado. Al terminar hará el drenado del agua donde se encenderá el indicador de centrifuga, posteriormente llenará la tina con agua limpia y la agitación del enjuague finalizando así, sin hacer el drenado del agua al final, durante este proceso permanecerá encendido el indicador de enjuagar.

○  
Selección  
de Etapa

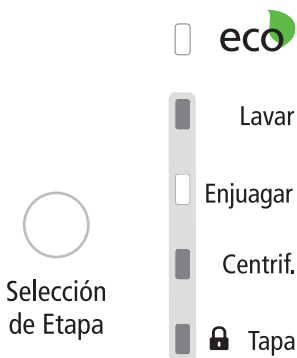
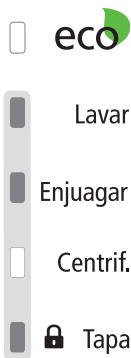

**sólo lava y centrifuga:** Realizará el llenado y posteriormente la agitación del lavado. Al terminar hará el drenado del agua y el centrifugado de la ropa, terminando así esta función. Permaneciendo encendido el indicador de centrifuga.

**sólo enjuaga y centrifuga:** Realizará el drenado del agua, se encenderá el indicador de centrifugar, llenará la tina con agua limpia y realizará la agitación de enjuague, a continuación se encargará del drenado de agua y centrifugado de la ropa.

○  
Selección  
de Etapa



## acerca de las características de la lavadora

Para los modelos con agitador: CLGG70214BAB, CLME77014BFU, CLME77014DFU, MKTG15DNAWB.



### el dispensador de suavizante para ropa

El dispensador de suavizante para tela libera automáticamente suavizante para tela líquido en el momento adecuado durante el ciclo.

No detenga la lavadora durante el primer giro. Esto hará que el dispensador se vacíe demasiado rápido.

Para un uso correcto, siga estos pasos:

- 1 Asegúrese de que el dispensador esté adherido al agitador de forma segura.
- 2 Use sólo suavizante para tela líquido que esté diluido. Vierta en el dispensador usando la cantidad recomendada en el paquete.



no vierta nada en el agitador si se retiró el dispensador.

### Nunca vierta suavizante para tela directamente sobre la ropa. esto puede producir manchas.

**nota:** No vierta blanqueador sobre el dispensador de **FABRIC SOFTENER** suavizante para tela.

3 Agregue agua a la unidad del dispensador hasta que llegue a la línea de llenado máximo.

4 Seleccione el botón **FABRIC SOFTENER (Suavizante para Tela)** en el panel de control para una dispersión adecuada del suavizante para tela. Separe para realizar la limpieza.

## limpieza del dispensador de suavizante para tela

- 1 Retire el dispensador de la parte superior del agitador.
- 2 Separe la taza del dispensador de la tapa, tomando la parte superior y empujando hacia abajo en el interior de la taza con los dedos. La taza del dispensador se liberará de la tapa.
- 3 Para limpiar el dispensador, ponga en remojo la taza del dispensador y la tapa del dispensador en la siguiente solución:

*3.8 litros de agua tibia*

*1/4 de taza (60 ml.) de detergente líquido de alta resistencia*

*1 taza (240 ml.) de blanqueador*

- 4 De ser necesario, afloje la acumulación de suciedad con un trapo limpio y suave luego de poner en remojo. No use un cepillo rígido; esto podrá poner áspera la superficie del dispensador.
- 5 Enjuague y vuelva a ensamblar el dispensador. Vuelva a colocar el dispensador en el agitador.

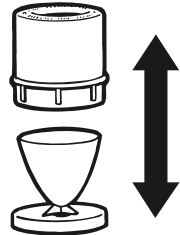

separe para realizar la limpieza.



Para los modelos con infusor: MCL2040PSBB, MCL2040PSDG, MCL20-40ESBB, MCL2040GSBB, MCL2040ESDG, ICL2040PSDG, MCL2040EEDGY, MCL2040EEBYY, MCL2040PWBB, MCLC2040PSDG, MCLC2040GSBB, CLME70204BBB, CLMG70204BBB, CLMG70204DBB.

Para el uso de suavizante:

- Agregar el suavizante **DILUIDO** al iniciar el ciclo de enjuague, una vez que esté llena la tina con agua.
- Nunca vierta suavizante directamente sobre la ropa.
- Si el ciclo es completo, asegúrese de poner pausa cuando en la etapa de enjuagar, abrir tapa y agregar suavizante diluido, asegúrese de cerrar tapa y continuar ciclo pulsando tecla de inicio nuevamente.
- Si solamente va enjuagar, seleccionar solo enjuague, abrir tapa y agregar suavizante diluido, asegúrese de cerrar tapa y continuar ciclo pulsando tecla de inicio.

### despachador de cloro

El llenado de agua diluye el blanqueador de cloro a medida que la lavadora se llena para el ciclo de lavado.

- 1 Revise las etiquetas de cuidado de la ropa para conocer las instrucciones especiales.
- 2 Mida el blanqueador líquido con cuidado, siguiendo las instrucciones de la botella.
  - **nunca vierta blanqueador de cloro líquido sin diluir directamente en la ropa o en la canasta de lavado**
  - **no vierta blanqueador en polvo en el despachador de cloro.**
- 3 Antes de encender la lavadora, vierta una cantidad medida de blanqueador directamente en el despachador de cloro. Evite salpicaduras o un llenado excesivo del dispensador. Si prefiere usar blanqueador en polvo, agregue el mismo en la canasta de la lavadora con el detergente.

**no mezcle blanqueador con cloro junto con amoníaco o ácidos tales como vinagre y/o removedor de óxido. la mezcla puede producir un gas tóxico que podría ocasionar la muerte.**

**nota:** no vierta blanqueador sobre el dispensador de fabric softener /suavizante para tela.

### cargas de lavado recomendadas

Modelos: MCL2040PSBB, MCL2040PSDG, MCL2040ESBB, MCL2040GSBB, CLGG70214BAB, MCL2040ESDG, CLME77014BFU, CLME77014DFU, ICL2040PSDG, MCL2040EEDGY, MCL2040EEBYY, MCL2040PWBB, MCLC2040PSDG, MCLC2040GSBB, MKTG15DNAWB, CLME70204BBB, CLMG70204BBB, CLMG70204DBB.

	prenda	cantidad
carga normal	pantalón de vestir	9 pzas.
	camisas	8 pzas.
	camisetas	9 pzas.
	sudaderas	4 pzas.
	ropa interior	16 pzas.
carga ropa de cama	sábanas	4 pzas.
	fundas	7 pzas.
	toallas	6 pzas.

## carga y uso de la lavadora

Siempre siga las instrucciones del fabricante que figuran en la etiqueta sobre el cuidado de las telas al realizar lavados.

### cómo ordenar las cargas para los lavados



Ordene por color (blancos, claros, por color), nivel de suciedad, tipo de tela (algodones fuertes, de cuidado fácil, ropa delicada) y si la tela produce pelusa (tejido de rizo, felpilla) o acumula pelusa (pana, terciopelo).

### uso adecuado de detergente



Agregue detergente y active la lavadora antes de agregar la ropa, de modo que el detergente pueda trabajar de forma efectiva.

El uso de muy poco o demasiado detergente es una causa común de problemas de lavado. Puede usar menos detergente si se trata de agua blanda, una carga de menor cantidad o una carga con poca suciedad.

### cómo cargar la lavadora



Cargue su lavadora con ropa seca, de modo que no supere la fila superior de los barrenos de la canasta de la lavadora. Si carga prendas húmedas, asegúrese de seleccionar el nivel adecuado de agua para permitir que las prendas se muevan libremente. El nivel del agua sólo debería cubrir la ropa. Para agregar prendas una vez iniciando el lavado, levante la tapa y sumerjalas en el agua.

- Asegúrese de que las prendas voluminosas queden distribuidas en la pared de la canasta
- No lave telas que contengan materiales inflamables (ceras, líquidos de limpieza, etc.).
- Si la tapa de su lavadora se encuentra abierta no podrá iniciar la etapa de agitación.



### cuidado y limpieza de la lavadora

**canasta de lavado:** Deje la tapa abierta luego del lavado a fin de permitir que la humedad se evapore. Si desea lavar la canasta, use una tela suave que esté limpia y húmeda con detergente líquido; luego enjuague. (No use limpiadores ásperos ni arenosos).

**mangueras de llenado:** Mabe recomienda el cambio de las mangueras cada 5 años.

**en el exterior:** Inmediatamente limpie cualquier derrame. Limpie con una tela húmeda. Intente no golpear la superficie con objetos cortantes

**movimiento y almacenamiento:** Solicite al técnico de servicio que elimine el agua de la bomba de drenado y de las mangueras. Consulte las *Instrucciones de Instalación* que se encuentran con el paquete del producto para obtener información sobre cómo volver a instalar la varilla de embarque para mantener la canasta fija al cambiar de lugar la lavadora. No la coloque en lugares donde pueda estar expuesta a variables climáticas.

**vacaciones prolongadas:** Asegúrese de cerrar el suministro de agua en todos los grifos. Drene toda el agua de las mangueras si la temperatura es bajo cero.

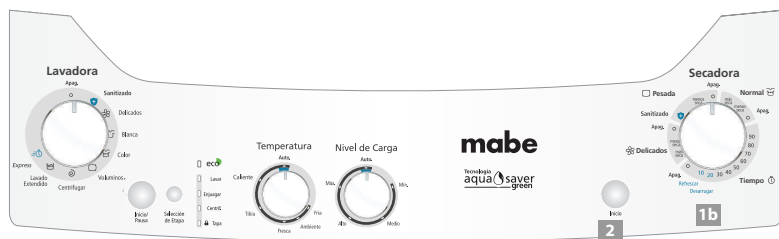
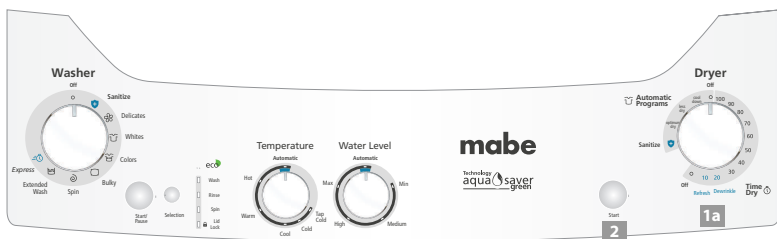

**importante: limpie el filtro atrapelusas cada vez que use la secadora**

## a) ciclos de secado automáticos

Durante el ciclo de secado, la perilla no gira hasta que el sensor del termostato indica que la ropa está seca; es entonces cuando la perilla rota automáticamente a la posición apagado.

**1a** · temperaturas modelos CLME77014BFU, CLME77014DFU, MCL2040EEDGY, MCL2040EEBBY, MKTG15DNAWB, CLMG70204DBB.

**alta:** Para algodones de regular a pesados. Para la mayoría de las cargas utilice el SECADO ÓPTIMO.

**Óptima:** Para prendas combinadas, sintéticas y con etiquetas de planchado permanente.

**baja:** Para prendas delicadas, sintéticas y tejidos que requieren cuidado especial. Prendas con etiquetas para secado a bajas temperaturas.

**Sanitizado.** No utilizar ropa delicada como licra, deportiva o con alto porcentaje de sintético. No meter o ingresar más de 6 prendas que tengan agujetas o listones. Menos seca. Para prendas con algodones, telas combinadas con algodón y la mayoría de prendas blancas.

**1b** · tipo de ropa modelos MCL2040PSBB, MCL2040PSDG, MCL2040ESBB, MCL2040GSBB, CLGG70214BAB, MCL2040ESDG, ICL2040PSDG, MCL2040PWBB, MCLC2040PSDG, MCLC2040GSBB, CLME70204BBB, CLMG70204BBB.

**normal:** Para prendas libres de arrugas, planchado permanente y artículos que necesiten cuidado especial al secar.

**pesada/sanitizado:** No utilizar ropa delicada como licra, deportiva o con alto porcentaje de sintético. No meter o ingresar más de 6 prendas que tengan agujetas o listones.

Menos seca. Para prendas con algodones, telas combinadas con algodón y la mayoría de prendas blancas.

**delicada:** Para ropa mayormente sintético, delgada pequeña, ropa de bebé o ropa interior que requieran cuidados especiales. Prendas con etiquetas para secado a bajas temperaturas.

Los **ciclos automáticos** determinan inmediatamente el nivel de secado de las telas. Seleccione menos seco si desea que la ropa esté ligeramente húmeda al final del ciclo de secado. Seleccione más seco si desea que estén más secas.

Los **ciclos por tiempo** funcionan durante una cantidad de tiempo determinada.

## b) ciclos de secado por tiempo (manuales)

Secado por tiempo. El temporizador rota durante todo el ciclo.

**desarrugar:** Para eliminar arrugas de prendas que están limpias y que están apenas húmedas o secas.

**refrescar:** Para refrescar y quitar pelusas de prendas ya secas.

### 2 inicio

Cierre la puerta de la secadora. Presione inicio.

Abrir la puerta durante el funcionamiento detendrá la secadora.

Para reiniciar la secadora, cierre la puerta y seleccione inicio para completar el ciclo

### Sanitizado



Es un ciclo especialmente diseñado para eliminar algunos virus respiratorios comunes que se encuentran en la ropa.

Es un ciclo de alta temperatura.

El tiempo de duración del ciclo depende de la humedad, de la cantidad y del tipo de ropa que se ingrese.

Se recomienda usar este ciclo para prendas de alto contenido en algodón; por ejemplo, toallas, mezclilla, sábanas, batas.

Para mejor desempeño del ciclo, llenar la secadora hasta a la mitad o  $\frac{3}{4}$  partes como máximo.

Verificar que el ducto de la secadora se encuentre en buen estado y libre de obstrucciones.

## cuidado y limpieza de la secadora



**el exterior:** Limpie y sacuda cualquier derrame o compuestos de limpieza con una tela húmeda. El panel de control de la secadora y los acabados podrán resultar dañados por productos removedores de manchas y suciedad utilizados como tratamiento previo al lavado. Mantenga estos productos lejos de la secadora. Posteriormente podrá lavar y secar la ropa de manera normal. Cualquier daño en su secadora ocasionado por estos productos no estará cubierto por su garantía.

**el filtro atrapapelusas:** Limpie el filtro antes de cada uso. Deslice la rejilla que cubre el filtro hacia afuera. Pase los dedos por el filtro. Es posible que se forme una acumulación de cera en el filtro atrapapelusas debido al uso de suavizantes de tela agregados a la secadora. Para eliminar dicha acumulación, lave la rejilla para atrapar pelusas con agua tibia y jabón.

Seque totalmente y realice el reemplazo. No utilice la secadora sin filtro atrapapelusas y la rejilla en su lugar. Solicite a un técnico calificado que aspire la pelusa de la secadora una vez al año.

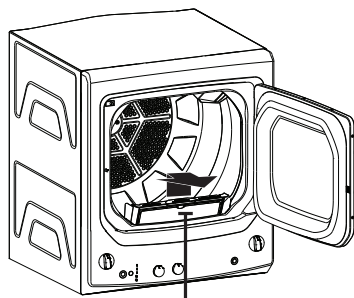

limpie la pelusa  
de la malla

**el conducto de escape:** Inspeccione y limpie el conducto de escape por lo menos una vez al año a fin de evitar obstrucciones. Un escape parcialmente obstruido podrá extender el tiempo de secado

Siga estos pasos:

1. Apague el suministro eléctrico desconectando el cable del tomacorriente.
2. Desconecte el escape de la secadora.
3. Vacíe el escape con el anexo de la manguera y vuelva a conectar el escape.

**la campana de escape:** Controle con un espejo que las solapas interiores de la campana se muevan libremente al funcionar. Asegúrese de que no haya nidos (de aves, insectos, etc.) dentro del conducto o la campana.

## carga y uso de la secadora

### ventilación de la secadora

Para un mejor funcionamiento del secado, es necesario que la secadora tenga la ventilación apropiada. La secadora usará más energía y funcionará durante más tiempo si no se tiene la ventilación de acuerdo con las especificaciones siguientes. Siga cuidadosamente los detalles sobre el Escape en las **Instrucciones de Instalación**.

- Use sólo material para el conducto de metal rígido de 4" dentro del gabinete de la secadora. Use sólo material para el conducto de metal rígido o flexible aprobado por UL de 4" de diámetro para el escape de salida al exterior.
- No use plástico ni otras tuberías combustibles.
- Use la longitud más corta posible.
- No aplaste ni pliegue.
- Evite que la tubería se apoye sobre objetos cortantes.
- La ventilación deberá ser acorde con los códigos de construcción locales.

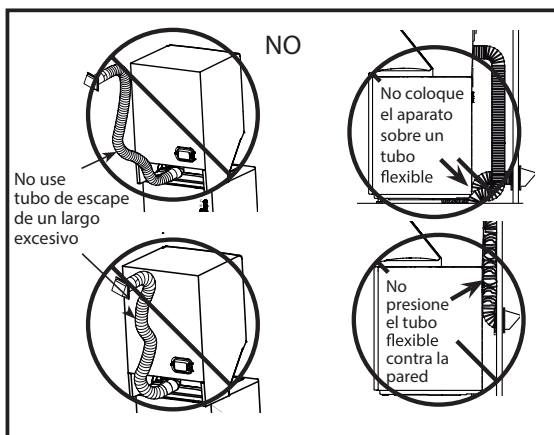
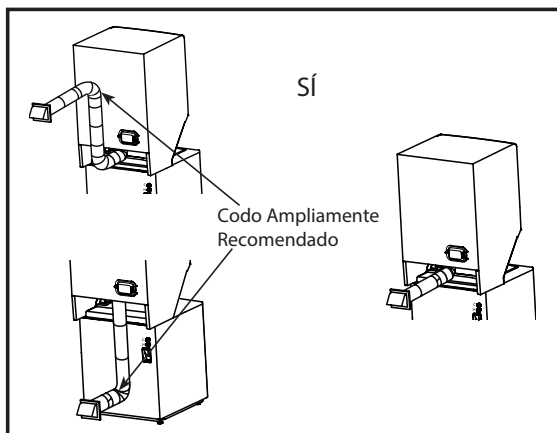

## **solución de problemas**

<b>en lavadora</b>	<b>causas posibles</b>	<b>qué hacer</b>
<i>Demasiada espuma</i>	<b>Demasiado detergente</b>	Mida la cantidad de detergente con cuidado. Use menos jabón si se trata de agua blanda, una carga menor de ropa o una carga de ropa con menos suciedad
	<b>Uso de demasiado detergente</b>	Use menos detergente. Use menos jabón si se trata de agua blanda, una carga de menor cantidad o una carga con poca suciedad.
<i>Goteos de agua</i>	<b>Las mangueras de llenado o la manguera de drenado están conectadas de forma incorrecta</b>	Asegúrese de que las conexiones de las mangueras estén ajustadas en los grifos y que las arandelas de caucho estén instaladas. Asegúrese de que el extremo de la manguera de drenado esté correctamente insertado y asegurado en la instalación de drenaje.
	<b>El drenaje del hogar podrá estar obstruido</b>	Revise las cañerías del hogar. Es posible que necesite llamar a un plomero.
	<b>Presión constante en las mangueras por el suministro de agua</b>	Ajuste las mangueras en los grifos y cierre el agua luego de cada uso. Revise el estado de las mangueras de llenado; se deberán reemplazar cada 5 años.
	<b>Las temperaturas de agua más frías brindan una mejor eficiencia de la energía</b>	Los nuevos detergentes para lavado fueron formulados para trabajar con temperaturas de agua más bajas sin afectar el rendimiento del lavado.
<i>La temperatura del agua parece ser incorrecta</i>	<b>El suministro de agua está cerrado o inadecuadamente conectado</b>	Abra totalmente los grifos de agua caliente y fría y asegúrese de que las mangueras estén conectadas a los grifos correctos.
	<b>Los filtros de malla de la válvula de agua están obstruidos</b>	Cierre la llave de agua y quite las mangueras de conexión de agua de la parte superior trasera de la lavadora. Use un cepillo para limpiar las válvulas de la lavadora. Vuelva a conectar las mangueras y abra la entrada de agua nuevamente
	<b>El calefactor de agua del hogar no está correctamente configurado</b>	Asegúrese de que el calefactor de agua de la casa provea el agua a una temperatura de entre 120°F–140°F (48°C– 60°C).
<i>Se interrumpió el bombeo de agua antes del ciclo</i>	<b>Se levantó la tapa o el ciclo fue pausado</b>	Reiniciar el ciclo.
<i>El agua no dreña</i>	<b>La manguera de drenado está enredada o conectada de forma incorrecta</b>	Enderece la manguera de drenado y asegúrese de que la lavadora no esté sobre la misma. La parte superior de la salida de drenado deberá estar a menos de 8 ft. (2.5 m.) sobre el suelo.

<b>en lavadora</b>	<b>causas posibles</b>	<b>qué hacer</b>
<i>Pausas de la lavadora durante el ciclo de centrifugado</i>	<b>Esto es normal</b>	La lavadora se podrá pausar durante el ciclo de centrifugado a fin de eliminar agua con jabón de forma más eficiente
<i>Pueden oír pero no ver el agua al final del ciclo</i>	<b>Esto es normal</b>	La bomba deja un poco de agua en su entrada y la misma se diluye con agua limpia y jabón.
<i>Pausas de la lavadora durante la agitación</i>	<b>Esto es normal en algunos modelos que tienen el programa de ciclo extendido</b>	El ciclo blancos es un ciclo extendido el cual esta diseñado para remover las manchas difíciles lográndolo mediante los remojos de la ropa para no maltratarla, facilitando eliminación de las manchas. Este ciclo dura aproximadamente 4.00 hrs Dependiendo de la presión de agua
<b>funcionamiento (lavadora)</b>	<b>causas posibles</b>	<b>qué hacer</b>
<i>La lavadora no funciona</i>	<b>La lavadora está desconectada</b>	Asegúrese de que el cable esté conectado de forma segura en un tomacorriente que funcione.
	<b>El suministro de agua está cerrado</b>	Abra totalmente los grifos de agua caliente y fría.
	<b>Los controles no están configurados correctamente</b>	Inspeccione los controles.
	<b>La tapa está abierta – la función de seguridad previene la agitación y el giro cuando la tapa está abierta</b>	Cierre la tapa y reinicie el ciclo, desde el comienzo si es necesario.
	<b>El interruptor/ fusible está desactivado/ quemado</b>	Controle los interruptores/ fusibles del hogar. Reemplace los fusibles o reinicie el disyuntor. La lavadora debería contar con un tomacorriente individual.
	<b>Se deberá reiniciar la parte electrónica</b>	Desconecte la lavadora, espere 2 minutos, vuelva a conectar y presione <b>START (Iniciar)</b> .
	<b>START (Iniciar) no fue presionado</b>	Presione START (Iniciar)
	<b>Falta el imán de la tapa</b>	Llame al servicio técnico.
<i>Movimiento dentro de la lavadora cuando se apaga</i>	<b>El mecanismo de cambio se esta desembragando para regresar a su posición inicial (solo en centrifugado)</b>	Quando la lavadora se apague en forma manual, el cambiador se desembragará del motor antes de que se apague completamente ( <i>sólo en centrifugado</i> ). Si se levanta la tapa antes de que el motor esté desconectado, el funcionamiento se reiniciará cuando se cierre la tapa. ( <i>llenado y lavado solamente</i> )



<b>funcionamiento (lavadora)</b>	<b>causas posibles</b>	<b>qué hacer</b>
<i>Led enciende y apaga de la lavadora durante la Agitación</i>	<b>Esto puede llegar a suceder en cargas grandes</b>	Esto puede pasar cuando se tiene cargas grandes y el sistema detecta un atorón severo, presionar el botón de inicio/pausa de 4 a 5 veces, si el problema persiste llame al área de servicio
<b>desempeño (lavadora)</b>	<b>causas posibles</b>	<b>qué hacer</b>
<i>Ropa demasiado mojada</i>	<b>Ciclo de centrifugado seleccionado incorrecto</b>	Asegúrese de que el ciclo de centrifugado seleccionado concuerde con la cantidad que está lavando. Algunas telas se sentirán más mojadas cuando se enjuaguen con agua fría.
<i>Manchas de colores</i>	<b>Uso incorrecto de suavizante de tela</b>	Consulte las instrucciones del paquete de suavizante de tela y siga las instrucciones sobre el uso del dispensador.  Trate las manchas previamente y vuelva a lavar.
	<b>Transferencia de colores</b>	Separe las prendas blancas o claras de aquellas de colores oscuros.
<i>Prendas grises o amarillentas</i>	<b>Cantidad de detergente insuficiente</b>	Use más detergente (especialmente con cargas más grandes). Asegúrese de seguir las instrucciones del fabricante sobre el uso del detergente.
	<b>Agua pesada</b>	Use un acondicionador de agua tal como el de la marca Calgon o instale un ablandador de agua.
	<b>El agua no está lo suficientemente caliente</b>	Asegúrese de que el calefactor de agua provea el agua a una temperatura de 120°F a 140°F (48°C a 60°C).
	<b>La lavadora está sobrecargada</b>	Seleccione el tamaño de la carga de modo que coincida con la carga de la ropa.
	<b>El detergente no se está disolviendo</b>	Agregue detergente a medida que la canasta de lavado se llena de agua antes de cargar la ropa.
	<b>Transferencia de colores</b>	Ordene la ropa por color. Si la etiqueta de la tela indica que se debe lavar aparte, es posible que se indiquen los colores inestables.
	<b>Las prendas se secan al aire o en el tendedero</b>	Si no seca la ropa con un secador de ropa, es posible que las prendas retengan más pelusa.
<i>Pelusa o residuo en la ropa</i>	<b>Orden incorrecto</b>	Separe los productores de pelusa de los recolectores de pelusa.
	<b>Lavado demasiado prolongado</b>	Lave cantidades pequeñas por un tiempo más corto que las cargas más grandes.
	<b>El detergente no se disuelve</b>	Agregue detergente a medida que la canasta de lavado se llena de agua, antes de cargar la ropa.  Intente usar un detergente líquido.  Use una temperatura de agua más caliente

<b>desempeño (lavadora)</b>	<b>causas posibles</b>	<b>qué hacer</b>
<i>Pelusa o residuo en la ropa</i>	<b>Sobrecarga</b>	Cargue ropa de forma no excesiva de modo que no supere la línea superior de barrenos de la canasta de la lavadora.
	<b>Uso incorrecto del suavizante de tela</b>	Controle las instrucciones del paquete del suavizante de telas y siga las instrucciones para usar el dispensador.
<i>Formación de bolitas</i>	<b>Resultado del desgaste normal de mezclas de algodón y poliéster y telas con pelusa.</b>	Aunque esto no es causado por la lavadora, usted puede reducir el proceso de formación de bolitas lavando las prendas volteándolas de adentro hacia afuera.
<i>Enganches, agujeros, desgarros, rasgones o desgaste excesivo</i>	<b>Alfileres, broches, ganchos, botones cortantes, hebillas de cinturón, cierres y objetos cortantes dejados en los bolsillos.</b>	Ajuste los broches, ganchos, botones y cierres. Retire objetos sueltos tales como alfileres, objetos en los bolsillos y botones cortantes. Dé vuelta las prendas tejidas (que se enganchan fácilmente).
	<b>Blanqueador con cloro no diluido.</b>	Controle las instrucciones del paquete de blanqueador a fin de usar la cantidad adecuada. Nunca agregue un blanqueador sin diluir para lavar ni permita que las prendas tengan contacto con blanqueador sin diluir.
	<b>Químicos tales como blanqueador para cabello o tintura, solución para permanente</b>	Enjuague las prendas que puedan contener químicos antes de lavarlas.
<i>Arrugas</i>	<b>Orden incorrecto</b>	Evite mezclar las prendas pesadas (como la ropa de trabajo) con prendas livianas (como blusas). Intente usar un suavizante de tela.
	<b>Sobrecarga o nivel incorrecto de agua</b>	Cargue la lavadora de modo que la ropa tenga suficiente espacio para moverse libremente y que el agua cubra todas las prendas.
	<b>Ciclos de lavado y secado incorrectos</b>	Haga coincidir la selección del ciclo con el tipo de tela que está lavando (especialmente para cargas fáciles de limpiar).
	<b>Lavado repetido en agua demasiado caliente</b>	Lavado repetido en agua demasiado caliente

<b>en secadora</b>	<b>causas posibles</b>	<b>qué hacer</b>
<i>La secadora no inicia</i>	<b>La secadora está desconectada</b>	Asegúrese de que el cable de la secadora esté bien conectado en el tomacorriente.
	<b>Se quemó el fusible/ el disyuntor está desactivado</b>	Revise la caja de fusibles/ disyuntor de su hogar y reemplace el fusible o reinicie el disyuntor. <i>Nota: La mayoría de las secadoras eléctricas usan 2 fusibles/ disyuntores.</i>
<i>La secadora no calienta</i>	<b>El fusible se quemó/ el disyuntor está desactivado; es posible que la secadora seque pero que no caliente</b>	Revise la caja de fusibles/ disyuntor de su hogar y reemplace ambos fusibles o reinicie ambos disyuntores. La secadora podrá secar sólo si un fusible está quemado o sólo un disyuntor está desconectado.
	<b>El servicio de gas está cerrado.</b>	Asegúrese de que la llaves de la secadora y principal estén completamente abiertas.
<i>La secadora se sacude o hace ruido</i>	<b>Cierto nivel de sacudida/ruido es normal. Es posible que la secadora esté apoyada sobre un piso desnivelado</b>	Mueva el Centro de Lavado a un espacio nivelado, o ajuste las patas niveladoras tanto como sea necesario hasta que quede nivelada
<i>Manchas de grasa en la ropa</i>	<b>Uso incorrecto del suavizante de tela</b>	Siga las instrucciones que figuran en el paquete del suavizante de tela.
	<b>Secado de prendas sucias con prendas limpias</b>	Use la secadora para secar sólo prendas limpias. Las prendas sucias podrán ensuciar las prendas limpias y la secadora.
	<b>La ropa no estaba completamente limpia</b>	A veces algunas manchas que no se pueden ver cuando la ropa está mojada aparecen luego del secado. Use los procedimientos de lavado adecuados antes de secar.
<i>Pelusa en la ropa</i>	<b>El filtro de pelusa está lleno</b>	Limpie la rejilla para pelusas antes de cada carga.
	<b>Orden incorrecto</b>	Ordene los productores de pelusa (como la felpilla) de los recolectores de pelusa (como la pana).
	<b>La electricidad estática puede atraer pelusas</b>	Consulte las sugerencias en esta sección, en STATIC (Estática).
	<b>Sobrecarga</b>	Separe las cargas grandes y arme cargas más pequeñas.
	<b>Papel, pañuelos, etc. que quedan en los bolsillos</b>	Vacíe todos los bolsillos antes de lavar la ropa.
<i>Se produce estática</i>	<b>No se usó ningún suavizante de tela</b>	Intente usar un suavizante de tela.
	<b>Secado excesivo</b>	Intente usar un suavizante de tela. Ajuste la configuración a <i>LESS DRY</i> (Menos Seco) o <i>DAMP DRY</i> (Seco con Humedad).
	<b>Materiales sintéticos, planchado permanente y mezclas pueden causar estática</b>	Intente usar un suavizante de tela.

<b>en la secadora</b>	<b>causas posibles</b>	<b>qué hacer</b>
<i>Tiempos de secado inconsistentes</i>	<b>Tipo de calor</b>	Los tiempos de secado automático varían de acuerdo con el tipo de calor usado (eléctrico, natural o gas LP), tamaño de la carga, tipo de telas, humedad de la ropa y condición de los conductos de escape.
<i>La ropa tarda demasiado tiempo en secarse</i>	<b>Orden incorrecto</b>	Separe las prendas pesadas de las prendas livianas ( <i>generalmente, una carga bien ordenada en la lavadora es una carga bien ordenada en la secadora</i> ).
	<b>Grandes cargas de telas pesadas (como toallas de playa)</b>	Las telas grandes y pesadas contienen más humedad y tardan más tiempo en secarse. Separe las telas grandes y pesadas en cargas más pequeñas a fin de acelerar el tiempo de secado.
	<b>Configuración inadecuada de los controles</b>	Haga coincidir la configuración de los controles con la carga que está secando.
	<b>El filtro de pelusa está lleno</b>	Limpie la rejilla para pelusas antes de cada carga.
	<b>Conducto inadecuado u obstruido</b>	Revise las instrucciones de instalación para un conducto/ ventilación adecuada. Asegúrese de que el conducto esté limpio, desenroscado y sin obstrucciones. Revise que el regulador de la pared exterior funcione fácilmente. Revise las Instrucciones de Instalación para asegurar que la secadora cuente con la ventilación correcta
	<b>Fusibles quemados o disyuntores desactivados</b>	Reemplace los fusibles o reinicie los disyuntores. Debido a que la mayoría de las secadoras usan 2 fusibles/disyuntores, asegúrese de que ambos estén funcionando.
<i>La ropa está arrugada</i>	<b>Sobrecarga/ combinación de cargas</b>	No coloque más de una carga de lavado por vez en la secadora.
	<b>Carga insuficiente</b>	Si sólo secará una o dos prendas, agregue algunas más a fin de asegurar un secado adecuado.
	<b>Secado excesivo</b>	Seleccione tiempo de secado más corto. Retire las prendas mientras tienen una pequeña cantidad de humedad. Seleccione la configuración <i>LESS DRY (Menos Seco)</i> o <i>DAMP DRY (Seco con Humedad)</i> .
<i>La ropa se encoge</i>	<b>Dejó las prendas en la secadora una vez finalizado el ciclo</b>	Retire las prendas cuando el ciclo finalice y doble o cuelgue las mismas de inmediato.
	<b>Sobrecarga</b>	Separe las cargas grandes y arme cargas más pequeñas.
	<b>Algunas telas encogen naturalmente cuando se lavan. Otras pueden ser lavadas con seguridad pero pueden encogerse en la secadora.</b>	Para evitar que la ropa encoja, siga las instrucciones de las etiquetas de cuidado de las prendas en forma precisa. Algunas prendas se podrán presionar para que regresen a su tamaño original luego del secado. Si le preocupa que una prenda específica se pueda encoger, no la lave ni seque.

## tabla de pesos estándar por prenda

	Kg
Camisas	0.2
Camisetas	0.08
Pantalones de vestir	0.4
Sudaderas	0.3
Ropa interior	0.05

## especificaciones técnicas de su centro de lavado

Modelo(s)	MCL2040PSBB, MCL2040PSDG, MCL2040GSBB, CLGG70214BAB, ICL2040PSDG, MCL2040PWBB, MCLC2040PSDG, MCLC2040GSBB	MCL2040ESBB	MCL2040ESDG, CLME77014BFU, CLME77014DFU, MKTG15DNAWB, CLME70204BBB, CLMG70204BBB, CLMG70204DBB,	MCL2040EEDGY, MCL2040EEBBY
-----------	--	-------------	---	-------------------------------

NOTA: el modelo de su Centro de Lavado puede venir acompañado de un dígito (entre 0 y 9) al final de la nomenclatura.

Tensión de alimentación o tensión nominal (Volt)	127 V ~	240 V ~	240 V ~	240 V ~
Frecuencia de operación o frecuencia nominal (Hertz)	60 Hz	60 Hz	60 Hz	50 Hz
Corriente Nominal	14 A	23.5 A	18 A	18 A

NOTA: el modelo de su centro de Lavado puede venir acompañado de un dígito (entre 0 y 9) al final de la nomenclatura.

**CERTIFICADO DE GARANTÍA****1 AÑO****CERTIFICADO DE GARANTÍA**

1. COMERCIAL MABE CHILE LTDA. garantiza al comprador que el artefacto vendido ha sido revisado y comprobado su funcionamiento bajo condiciones normales de uso doméstico.
2. COMERCIAL MABE CHILE LTDA. se obliga durante el término de un año contado a partir de la fecha de compra de producto a reparar sin costo alguno las fallas causadas por defectos de los materiales, componentes o por defectos de fabricación.

Para hacer uso de esta garantía el cliente debe contar con la boleta, factura de compra o la guía de despacho respectiva.

Para solicitar servicio por parte de COMERCIAL MABE CHILE LTDA., el cliente debe contactar nuestro call center al número 376.8649 en la región metropolitana, al 600-364-3000 para el resto del país o en el sitio Web [www.serviciomabe.cl](http://www.serviciomabe.cl)

Así mismo, COMERCIAL MABE CHILE LTDA. se entiende autorizada para efectuar una revisión técnica del artefacto previa a la orden de reparación y/o sustitución del mismo. En todo caso el comprador conviene expresamente en que la sustitución del artefacto solo se procederá en caso de que, a pesar de la intervención técnica autorizada, el defecto sea de tal naturaleza que no sea factible su reparación, a juicio de COMERCIAL MABE CHILE LTDA.

3. EXCLUSIONES DE GARANTÍA: Esta garantía no cubre los daños causados por mal trato, accidente, por transporte, uso diferente al indicado en las instrucciones de manejo, por causas de las condiciones ambientales en que se instale o daños por uso inapropiado del artefacto como uso industrial o comercial en restaurantes, hoteles, moteles, lavanderías, hogares de acogida, casas de reposo, fábricas. Tampoco cubre averías causadas por el empleo de energía eléctrica diferente a la especificada, daños causados por fluctuaciones de voltaje o ciclaje, o por causas fuera del control de COMERCIAL MABE CHILE LTDA. como corto circuito, sobrecargas accidentales en la línea de alimentación o sobrecargas por causa de descargas eléctricas, intervención técnica no autorizada, y en fin, cualquier otra causa semejante a las anteriores.

En el caso de incurrir en destapes de bomba de lavadora, corrección de instalaciones que afecten el funcionamiento correcto del producto hechas por personal ajeno a COMERCIAL MABE CHILE LTDA., deben ser pagadas por el consumidor final al servicio técnico asignado para atenderlo.

4. CANCELACION DE LA GARANTÍA: Este certificado quedará automáticamente cancelado por las siguientes causas:
  - a) Intervención técnica del artefacto por personas no autorizadas por COMERCIAL MABE CHILE LTDA., ya sea en la instalación o reparación de los productos que requieren ser intervenidos o abiertos para su correcto funcionamiento como son los equipos de Aire Acondicionado, Máquinas Lavadoras y Secadoras de uso comercial o Doméstico y cualquier producto comercializado por la compañía.
  - b) Por eliminación o modificación de los números de serie o la rotura de cualquier sello que el artefacto lleva.
  - c) Por la alteración o falsedad de la información suministrada en este certificado.
  - d) Por el vencimiento del término de vigencia de la garantía.
5. COMERCIAL MABE CHILE LTDA. no asumirá, ni autoriza asumir a su nombre otras obligaciones en relación con la venta de artefactos o cualquiera de sus partes, diferentes a las contempladas en este certificado.

**ADVERTENCIA**

Las visitas de nuestros técnicos por causas injustificadas, dan lugar al pago por parte del usuario del valor correspondiente al transporte y el tiempo del técnico.

Rogamos por lo tanto, antes de solicitar un servicio, comprobar todos los puntos acerca del funcionamiento indicados en el manual de instrucciones.

**mabe iO mabe****serviciomabe**

## póliza de garantía

**datos de identificación del producto que deben ser llenados por el distribuidor:**

Producto: \_\_\_\_\_ Número de serie: \_\_\_\_\_

Marca: \_\_\_\_\_ Modelo: \_\_\_\_\_

Nombre del distribuidor: \_\_\_\_\_

Firma o sello del establecimiento: \_\_\_\_\_

Fecha en la que el consumidor recibe el producto (día, mes y año) \_\_\_\_\_

**Controladora Mabe S.A. de C.V.** garantiza este producto, en todas sus piezas, componentes y mano de obra, contra cualquier defecto de fabricación y funcionamiento durante el uso normal y doméstico de este producto. Incluye los gastos de transportación del producto que se deriven del cumplimiento de esta póliza dentro de su red de servicio por el tiempo de 1 año en su producto final - contados a partir de la fecha de recepción de conformidad del consumidor final. Esta garantía ampara únicamente el modelo, marca y serie referidos en la sección "datos de identificación de producto" ubicado en la parte superior del presente documento.

### Conceptos que cubre esta garantía:

Defectos de fabricación que impidan total o parcialmente el correcto funcionamiento del aparato que se presenta dentro de los términos de vigencia de esta garantía.

Esta garantía ampara todas las piezas y componentes del producto e incluye la mano de obra, así como el reemplazo de cualquier pieza o componente defectuoso sin costo adicional para el consumidor. Se incluyen también los gastos de transportación del producto que se deriven del cumplimiento de esta póliza, dentro de cualquiera de nuestros centros de servicio técnico indicados en el listado que se incluye en ella.

### La garantía no podrá hacerse efectiva en los siguientes casos:

- Quando el producto se hubiese utilizado en condiciones distintas a las normales.
- Quando el producto no hubiese sido operado de acuerdo con el instructivo de uso que se le acompaña.
- Quando el producto hubiese sido alterado o reparado por personas y/o talleres de servicio no autorizado por Mabe.

### Procedimiento para hacer efectiva la garantía:

Para hacer efectiva esta póliza de Garantía, usted deberá presentar este documento, debidamente sellada por el establecimiento que le vendió el producto, o la factura, o recibo, o comprobante, previo a la reparación del producto referido en la misma. Este documento deberá ser llenado debidamente con los datos de identificación del producto que se le requieren arriba y llamar, sin costo, a los teléfonos de cualquiera de nuestros Centros de Servicio Técnico y lugares en México que se muestran en el anverso de este documento. Usted también podrá obtener las partes, consumibles y accesorios correspondientes.

Le recomendamos seguir los siguientes pasos.

- Asegúrese de haber seguido las indicaciones de instalación, uso y cuidados que menciona el instructivo.
- Localice y tenga a la mano su garantía debidamente sellada o bien la factura, nota o comprobante de compra.
- Verifique que ha llenado los campos o espacios de identificación de producto que se solicitan arriba
- Localice en el directorio en la página siguiente, el Centro de Servicio Técnico más cercano a su domicilio.

# póliza de garantía

información aplica a Colombia exclusivamente

**mabe** garantiza la disponibilidad de repuestos por cinco (5) años.

## cancelación de la garantía

El amparo bajo la garantía quedara automáticamente cancelada por las siguientes causas:

- Por la eliminación o modificación del número de serie o la ruptura de cualquier sello que tenga el artefacto.
- Por la alteración de la información suministrada en este certificado o sobre el producto.
- Mabe no asumirá ni autorizará asumir a su nombre otras obligaciones en relación con la venta del producto o cualquiera de sus partes, diferentes a las contempladas en este certificado.

## advertencias

1. Esta garantía no es de cubrimiento internacional, solo tiene vigencia en el país donde fue adquirido el producto, de acuerdo a los términos establecido para cada país por parte del fabricante y respetando las leyes de garantía del mismo. Para respaldar el origen del producto, es necesario que el usuario presente el documento de compra o factura, si así se requiere.
2. Pasado un (1) mes a partir de la fecha prevista para la devolución o a la fecha en que el consumidor debía aceptar o rechazar expresamente el servicio, y no acuda a retirar el bien, el centro de Servicio Técnico lo requerirá para que lo retire dentro de los dos (2) meses siguientes a la remisión de la comunicación. Si el consumidor no lo retira se entenderá por ley que abandona el bien en dado caso el Centro de Servicio Técnico dispondrá del mismo conforme con la reglamentación que expida el gobierno nacional para tal efecto. Los gastos que se deriven por el abandono del bien (almacenamiento, bodegaje y mantenimiento), deberán ser asumidos por el consumidor.

información aplica a Colombia, Chile y Argentina exclusivamente.

## importante:

Las siguientes condiciones no se consideran como uso normal del aparato por lo que deben tenerse en cuenta para hacer válida esta garantía. La garantía no podrá hacerse efectiva en los siguientes casos:

- El uso del aparato con fines comerciales, de prestación de servicios o cualquier otro propósito que no sea estrictamente doméstico.
- Daños causados por fluctuaciones de voltaje provocadas por corto circuito, sobrecargas accidentales en la línea de alimentación o sobrecargas por causa de descargas eléctricas.
- Daños por uso de partes que no sean genuinas.
- Daños en el producto causados por su transportación, cuando esta sea por cuenta del consumidor.
- Daños al producto causados por accidente, fuego, inundaciones o actos de la naturaleza.
- Cualquier otra condición de instalación y operación diferente a la especificada en el instructivo de uso.
- Daños ocasionados por mal manejo del cliente, por animales (roedores, insectos, otros), por polvo o por causa de las condiciones ambientales en que se instale el producto.

**serviciomabe**



# servicio mabe

Recuerde que su producto está respaldado por **servicio mabe**, la empresa líder en Servicio para línea blanca, donde siempre encontrará el trato amable de profesionales dispuestos a resolver cualquier falla en el funcionamiento de su producto.

Tel. sin costo (dentro de México):  
**(461) 471 7000 / 7100**

Internet: [www.serviplus.com.mx](http://www.serviplus.com.mx)

Además de respaldar la garantía de su producto, **servicio mabe** le ofrece los siguientes servicios:

- Instalación de línea blanca.
- Reparaciones con cargo para aparatos fuera de garantía.
- Contratos de extensión de garantía.
- Venta de refacciones originales.

**Centros de servicio exclusivo para Centro América:**

Costa Rica (506) 2539 7677  
El Salvador (503) 2136 7690  
Honduras (504) 2239 9940  
Dominicana (1 829) 956 6933  
Panamá (507) 838 8544  
Guatemala (502) 2233 7425  
Nicaragua (505) 2248 8260

**Aprovecha al máximo tu producto:**

Escanea el código y tendrás más información para disfrutar tu electrodoméstico.



**Centros de servicio exclusivo para Andina:**

## COLOMBIA

01800 518 3227  
[www.mabe.com.co/soporte-tecnico](http://www.mabe.com.co/soporte-tecnico)  
Barranquilla 322 5220  
Medellín 590 5770  
Bogotá 508 7373  
Cali 620 7363  
Resto de Colombia 01 800 518 3227

## ECUADOR

180 000 0690 [www.mabe.com.ec](http://www.mabe.com.ec)

## CHILE

1230 020 3143  
Santiago de Chile 2618 8346  
[www.mabe.cl](http://www.mabe.cl)

## PERÚ

0 800 78 188  
Lima 706 2952  
[www.mabe.com.pe](http://www.mabe.com.pe)

## VENEZUELA

0800 1362 631  
Desde Caracas 212 335 7605  
[www.mabe.com.ve](http://www.mabe.com.ve)

## ARGENTINA

0 800 222 1745  
Buenos Aires 5984 1141  
[www.mabe.com.ar](http://www.mabe.com.ar)

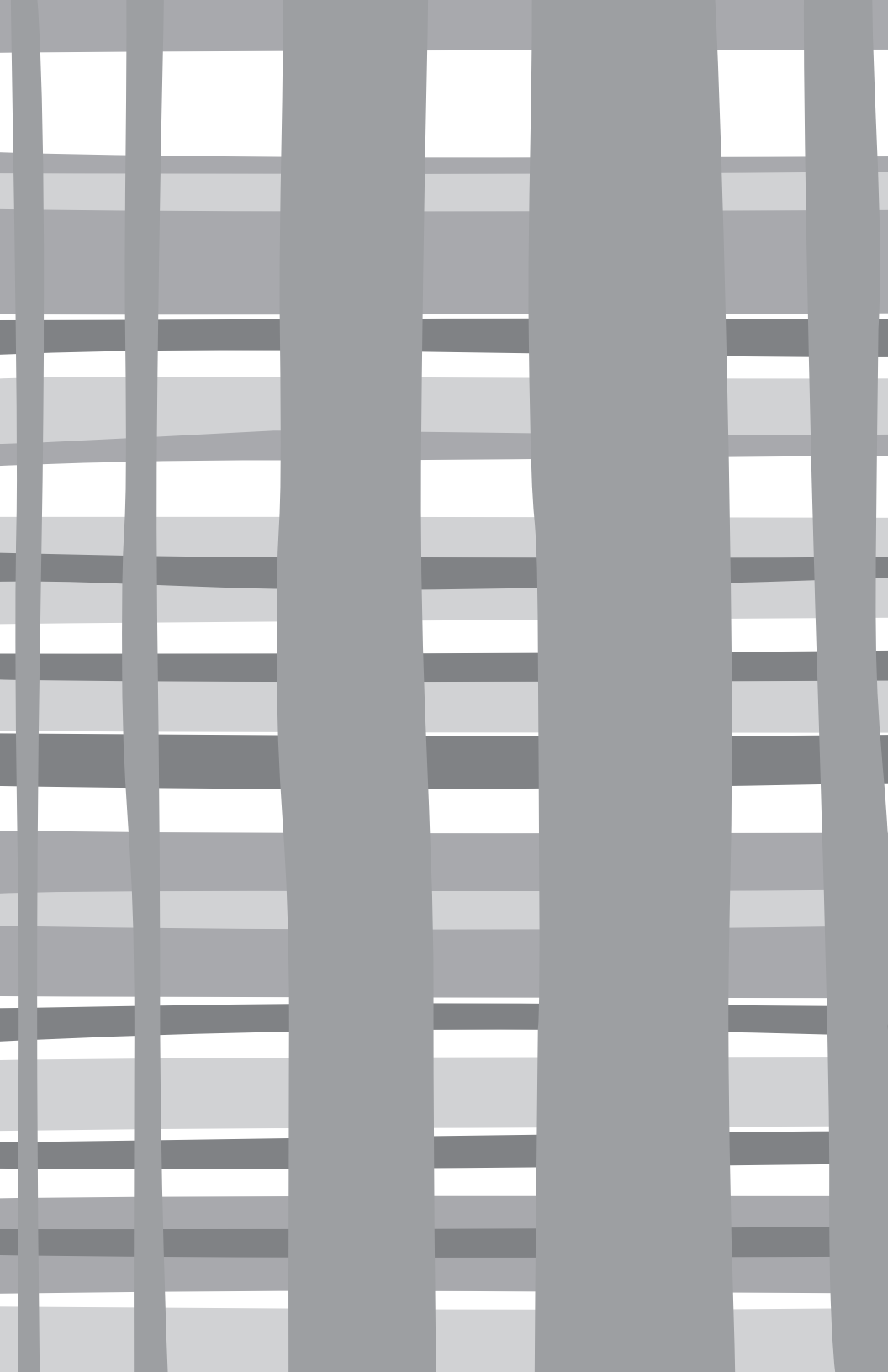

## Congratulations!

You just purchased a specially designed Laundry Center that is different from any other electrical appliances you have had in the past due to its modern technology and operation; meeting your requirements for the washing, drying and care of your clothing.

## Very important

The proper functioning of the appliance and your future satisfaction with the care and cleaning your clothes, depend on how much time you spend getting to know your Laundry Center. Read this manual carefully to learn the operation and programming details, as well as the many advantages offered by your new Laundry Center.

If you have any doubts after reading this manual, call **servicio mabe** for guidance over the phone.

## Table of contents

---

Safety instructions .....	4-7
Washer control panel .....	10
Washer control settings .....	10-11
Loading and using the washer .....	17
Washer care and cleaning .....	17
Dryer control settings .....	18-19
Dryer control panel .....	18-19
Dryer care and cleaning .....	20
Loading and using the dryer .....	21
Troubleshooting washer .....	22-25
Troubleshooting dryer .....	26-27

## Important safety information.

### Read all instructions before using.

**⚠ Warning!** For your safety, the information in this manual must be followed to minimize the risk of fire or explosion, electric shock, or to prevent property damage, personal injury or death.

- Do not store or use gasoline or other flammable vapors and liquids in the vicinity of this or any other appliance.
- Installation and service must be performed by a qualified technician, service agency or gas supplier.

### What to do if you smell gas:

- 1 Do not try to light a match or cigarette, or turn on any gas or electrical appliance.
- 2 Do not touch any electrical switch; do not use any phone in your building.
- 3 Clear the room, building or area of all occupants.
- 4 Immediately call your gas supplier from a neighbor's phone. Follow the gas supplier's instructions carefully.
- 5 If you cannot reach your gas supplier, call the fire department.

### Water heater safety

Under certain conditions, hydrogen gas may be produced in a water heater that has not been used for two weeks or more. **Hydrogen gas can be explosive under these circumstances.**

If the hot water has not been used for two weeks or more, prevent the possibility of damage or injury by turning on all hot water faucets and allowing them to run for several minutes. Do this before using any electrical appliance connected to the hot water system. This simple procedure will allow any built-up hydrogen gas to escape.

Since the gas is flammable, do not smoke or use an open flame or appliance during this process.

## Proper installation

This appliance must be properly installed and located in accordance with the installation instructions before it is used.

- Properly ground appliance to conform with all codes and ordinances. Follow details in installation instructions.
- Install or store where it will not be exposed to temperatures below freezing or exposed to the weather, which could cause permanent damage and invalidate the warranty.
- Connect to a properly rated, protected and sized power supply circuit to avoid electrical overload.
- Remove all sharp packing items and dispose of all shipping materials properly.

## Exhaust/ducting

**1** Gas dryers **must** be exhausted to the outside.

**2** Use only rigid metal 4" diameter ductwork inside the dryer cabinet. Use only rigid metal conductor flexible metal 4" diameter ductwork for exhausting to the outdoors. Never use plastic or other combustible, easy-to-puncture ductwork.

For complete details, follow the **installation instructions**.

## Warning! Your laundry area

- Keep the area underneath and around your appliances free of combustible materials, (lint, paper, rags, etc.), gasoline, chemicals or other flammable vapors and liquids.
- Keep the floor around your appliances clean and dry to reduce the possibility of slipping.
- Keep all laundry aids (such as detergents, bleaches, etc.) out of the reach of children, preferably in a locked cabinet. Observe all warnings on container labels to avoid injury.
- Never climb on stand on the Stacked Unit - Laundry Center.

**Note: This appliance is designed so that the washer and dryer can be operated at the same time if you want.**

- Do not allow anyone, in particular children, to climb on, hang from, stand on, or play on or in the appliance. Close supervision of children is necessary when the appliance is used near children.
- Do not store items that may burn or melt (such as clothing, paper material, plastics or plastic containers, etc.) on top of the appliance or hang them from the door.
- This appliance is not intended for use by persons (including children) with reduced physical, sensory or mental capabilities, or lack of experience and knowledge, unless they have been given supervision or instruction concerning use of the appliance by a person responsible for their safety.

Children should be supervised to ensure that they do not play with the appliance.

If it is necessary to take precautions during user maintenance, appropriate details shall be given.

- For your safety, the safety of the machine prevents opening the lid of the same during operation, be sure to close the lid so that the insurance is active, and if that does not happen, do not put your hands or any other part of the body while the washer is operating.

## Important safety information read all instructions before using your appliance

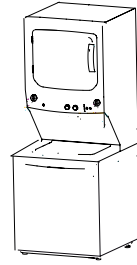

- Do not mix chlorine bleach with ammonia or acids such as vinegar and/or rust remover.
- Mixing different chemicals can produce a toxic gas which may cause death.
- Never attempt to operate this appliance if it is damaged, malfunctioning, partially disassembled, or has missing or broken parts, including a damaged cord or plug.
- If the power cord is damaged, it must be replaced by the manufacturer, service agency or a specialized technician to avoid risk. Outlets broken due to misuse or electric shock are not covered by the warranty.
- Never reach into the appliance while it is moving.
- Before loading, unloading or adding clothes, wait until the machine has completely stopped.
- Clean the lint filter before each load to prevent lint buildup in the dryer or in the room. **Do not use the dryer if the lint screen is not in place.**
- Do not wash or dry articles that have been cleaned in, washed in, soaked in or spotted with combustible or explosive substances (such as wax, oil, paint, gasoline, degreasers, solvents, kerosene, etc.). These substances give off vapors that may ignite or explode. Do not add these substances to the wash water. Do not use or place these substances around your appliance during operation.
- Do not place items exposed to cooking oils in your dryer. Items contaminated with cooking oils may contribute to a chemical reaction that could cause a clothes load to catch fire.
- Any article on which you have used a cleaning solvent or that contains flammable materials (such as cleaning cloths, scourers, towels used in beauty salons, restaurants or barber shops, etc.) must not be placed in or near the appliance until the solvent or flammable materials have been removed. In homes, many flammable materials are used, such as acetone, denatured alcohol, gasoline, kerosene, some household cleaners, stain-removers, turpentine, waxes, wax removers and products containing petroleum distillates.
- The laundry process can reduce the flame-retardants on the fabric. To avoid this, carefully follow the manufacturer's instructions on garment care.
- Do not dry articles containing rubber, plastic or similar materials such as padded bras, tennis shoes, galoshes, bath mats, rugs, bibs, baby pants, plastic bags, pillows, etc. that may melt or burn. When heated, some rubber materials can, under certain circumstances, produce fire by spontaneous combustion.
- Do not store plastic, paper or clothing that may burn or melt on top of the dryer during operation.
- Garments labeled Dry Away from Heat or Do Not Tumble Dry (such as life jackets containing Kapok) must not be put in the dryer.

- Do not dry fiberglass articles in your dryer. Skin irritation could result from the remaining particles that may be picked up by clothing during subsequent dryer uses.
- To minimize the possibility of electric shock, unplug the appliance from the power supply or disconnect the appliance at the household distribution panel by removing the fuse or switching off the breaker before attempting any maintenance or cleaning (except the removal and cleaning of the lint filter).  
**Note:** Turning the knob to an off position or pressing **start/pause DOES NOT** disconnect the appliance from the power supply.
- The interior of the machine and the exhaust duct connection inside the dryer should be cleaned at least once a year by a qualified technician. See the **Loading and Using the Dryer section**.  
If yours is a gas dryer, it is equipped with an automatic electronic ignition and does not have a pilot light. **Do not attempt to light with a match.** Burns may result from having your hand in the vicinity of the burner when the automatic ignition turns on.
- You may wish to soften your laundered fabrics or reduce the static electricity in them by using a dryer-applied fabric softener or an anti-static conditioner. We recommend you use either a fabric softener in the wash cycle, according to the manufacturer's instructions for those products, or try a dryer product for which the manufacturer gives written assurance on the package that their product can be safely used in the dryer. Service or performance problems caused by the use of these products are the responsibility of the manufacturers of those products and are not covered under the warranty of this appliance.
- **Fire Hazard.** To avoid fire hazard including spontaneous combustion: Do not dry articles containing foam rubber, latex, foam or similarly texture rubber-like materials.  
Do not dry articles containing flammable materials such as cleaning fluids, waxes, solvents, gasoline, kerosene, etc. Dry water – washed fabrics only.
- **Risk of fire.** A clothes dryer produces combustible lint. The dryer must be connected to an exhaust to outdoors. Regularly inspect the outdoor exhaust opening and remove any accumulation of lint at the opening and surrounding area.

### When not in use

- Grasp the plug firmly when disconnecting this appliance to avoid damage to the cord while pulling. Place the cord away from traffic areas so it will not be stepped on, tripped over or subject to damage.
- Turn off water faucets to relieve pressure on hoses and valves and to minimize leakage if a break or rupture should occur. Check the condition of the fill hoses; it is recommended you change these hoses every 5 years.
- Before discarding the appliance, or removing it from service, remove the washer and dryer lids to prevent children from hiding inside.
- Do not attempt to repair or replace any part of this appliance or attempt any servicing unless specifically recommended in this Owner's Manual or in user-repair instructions that you understand and have the skills to carry out.
- Do not tamper with controls.

**Read and follow this safety information carefully.  
Save these instructions.**

## Using the laundry center

### Washer

For these models, the maximum capacity are 20 kg: MCL2040PSBB, MCL2040PSDG, MCL2040ESBB, MCL2040GSBB, CLGG70214BAB, MCL2040ESDG, ICL2040PSDG, MCL2040PWBB, MCLC2040PSDG, MCLC2040GSBB, CLME70204BBB, CLMG70204BBB, CLMG70204DBB.

For these models sold in Chile, the maximum capacity are 18 Kg: MCL2040EEBBY, MCL2040EEDGY.

And for these models, the maximum capacity are 7 Kg: CLME77014BFU, CLME77014DFU, MKTG15DNAWB.

For better product efficiency, we recommend using lower loads.

### Dryer

Maximum mass of dry clothes: 7 kg.

For these models sold in Chile, the maximum mass of dry are 8 Kg:

MCL2040EEBBY, MCL2040EEDGY.

For better product efficiency, we recommend using lowe loads.

**Applies for models: CLGG70214BAB, CLME77014BFU, CLME77014DFU, MKTG15DNAWB.**

NOTE: The model of your Laundry Center may be accompanied by a digit (between 0 and 9) at the end of the nomenclature.

#### Step 1

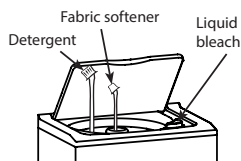

- Add detergent
- Add fabric softener (optional)
- Add bleach (optional)

#### Step 2



- Add clothing

#### Step 3

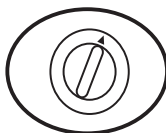

- Select load size and other wash options
- Select wash cycle

#### Step 4



- Close lid
- Press START

**Applies for models: MCL2040PSBB, MCL2040PSDG, MCL2040ESBB, MCL2040GSBB, MCL2040ESDG, ICL2040PSDG, MCL2040EEDGY, MCL2040EEBBY, MCL2040PWBB, MCLC2040PSDG, MCLC2040GSBB, CLME70204BBB, CLMG70204BBB, CLMG70204DBB**

NOTE: The model of your Laundry Center may be accompanied by a digit (between 0 and 9) at the end of the nomenclature.

#### Step 1

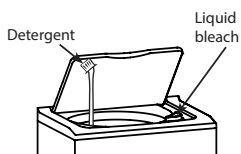

- Add detergent
- Add bleach (optional)

#### Step 2



- Add clothing

#### Step 3

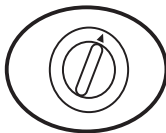

- Select load size and other wash options
- Select wash cycle

#### Step 4



- Close lid
- Press START



## Accommodate clothes



**Start to wash.** Place the load of clothes evenly around the infuser (preferably not over infuser) so that the load is evenly distributed. The washing machine starts the cycle of washing turning the basket to accommodate the load for better cycle development.



**Bulky Items:** To wash your bulky items properly suggests a special accommodation. Is taken one end and is inserted into spiral shape, trying to keep the clothes arranged around the basket as well until ending in the other extreme. If the clothes exceed the indicated limit, you must compress slightly inside, making sure the volume is below the limit.

For waterproof, water-resistant items only use the **Bulky** cycle. **DO NOT** use other cycles for these items, for example: diaper covers, bulky waterproof bed covers, vehicle or motorcycle covers, appliances covers, umbrella covers, sleeping bags, camping tents or cabins, inflatable articles (mattresses, couches, etc.), waterproof coats or jackets, waterproof clothing (camping, ski, sport, stain resistant, etc.), carpets (home mats, feet mats, or pet mats, etc.), tennis shoes or shoes.

In other cycles different to the one recommended, when the basket turns, it is possible that water gets trapped in waterproof items and clothing which can cause abnormal vibration. Besides, the clothing moves upwards and may be expelled, this may result in injury or damage to the washer, walls, floor, or clothing.

**DO NOT mix waterproof and non-waterproof items.**

## Sanitized



For the correct operation of **Sanitized** you must use hot water, ensure that there is hot water in your installation.

It is a cycle to eliminate bacteria, viruses and germs found in clothing.

The cycle uses high temperature water to ensure the effectivity.

We put the detergent in the bottom of the tub and then the clothes.

Wash high-cotton items; for example, towels, jeans, sheets, bathrobe, etc.

For best cycle performance, set the "Temperature" and "Water Level" knobs to the "Automatic" position.

Models: MCL2040PSBB, MCL2040PSDG, MCL2040ESBB, MCL2040GSBB, CLGG70214BAB, MCL2040ESDG, ICL2040PSDG, MCL2040PWBB, MCLC2040PSDG, MCLC2040GSBB, MKTG15DNAWB, CLME70204BBB, CLMG70204BBB, CLMG70204DBB.

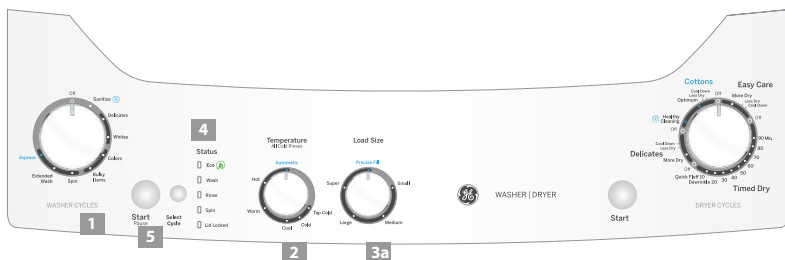

models: CLME77014DFU, MCL2040EEBBY, MCL2040EEDGY, CLME77014BFU, CLMG70204DBB.

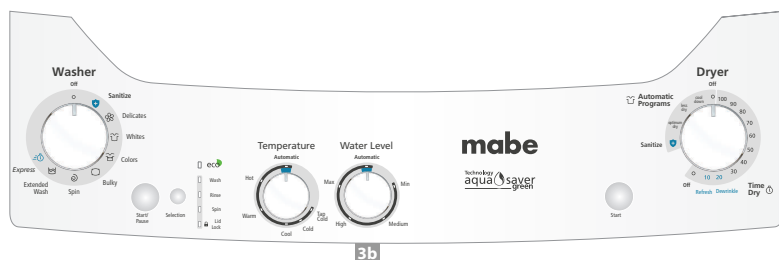

### 1 Selecting cycles

Turn the knob to select from among the programs available depending on the type of clothes you are going to wash.

Each program controls the duration and intensity of the washing process.

### 2 Temperatures

Select the water temperature for the wash and rinse cycles.

### 3a Load size

There are 4 load levels and an automatic sensor. Select the one you need or let the automatic sensor do it for you.

### 3b Water level

There are 4 water levels and one **automatic sensor**. Select the one you need or let the **automatic sensor** do it for you.

### 4 Selecting functions

Press the select button repeatedly to choose the independent functions of the wash cycle or the combination of stages you need to wash only, rinse only, wash and spin, etc. The lights will turn on indicating the functions selected.

### 5 Start/pause

With this button, you can start operating your washer or pause once in operation. To resume, just press the button again.

### 1 Automatic programs

off \_\_\_\_\_  
 delicates \_\_\_\_\_  
 whites \_\_\_\_\_  
 color \_\_\_\_\_  
 sanitized \_\_\_\_\_  
 bulky \_\_\_\_\_  
 spin \_\_\_\_\_  
 extended wash \_\_\_\_\_  
 express \_\_\_\_\_

### 2 temperature

automatic \_\_\_\_\_  
 tap cold \_\_\_\_\_  
 cold \_\_\_\_\_  
 cool \_\_\_\_\_  
 warm \_\_\_\_\_  
 hot \_\_\_\_\_

### 3a Load size

precise fil \_\_\_\_\_  
 maximum \_\_\_\_\_  
 high \_\_\_\_\_  
 medio \_\_\_\_\_  
 minimum \_\_\_\_\_

### 3b water level

automatic \_\_\_\_\_  
 maximum \_\_\_\_\_  
 high \_\_\_\_\_  
 medio \_\_\_\_\_  
 minimum \_\_\_\_\_

### 4 step cycle

wash \_\_\_\_\_  
 rinse \_\_\_\_\_  
 spin \_\_\_\_\_

## Wash cycle description

Your washer has a knob with 8 main programs designed to better clean and care for your clothes.

wash cycles	type of clothing	wash intensity
sanitize	Do not use delicate clothing such as lycra, sports or with a high percentage of synthetic	maximum
whites	whites or light colors	maximum
colors	colors and medium to lightly soiled clothes	light
bulky	bulky clothing	average / normal
delicates	garments with embroidery, loose ribbons, delicate knits and labeled delicate wash	light
express	small to medium loads of slightly soiled clothes	maximum
spin	Avoid woolen clothes ( <i>not recommended for delicate clothes</i> )	
extended wash	This is an energy efficient program suitable to clean white/light color cotton item with a gentle wash that combines soaking periods with agitation. This program relates to the information in the energy label in terms of energy. Water consumption and water extraction efficiency based on the temperature. For thi cycle it is recommended to use the cold /cold or warm/ cold temperature position.	normal agitation

## Selecting temperature

**Manual mode:** Turn the knob to select the right temperature for the type of clothes you are going to wash.

**Automatic mode:** The washer has an **automatic sensor** position, where the washer automatically selects the right temperature based on the program.

If you prefer, select the temperature according to your needs.

For best results in washing and caring for your clothes, we suggest you use automatic or follow the instructions on the fabric label.

### Temperature

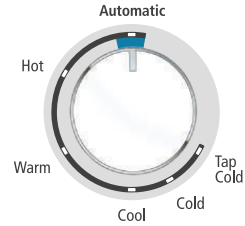

## Load Size

**Models:** MCL2040PSBB, MCL2040PSDG, MCL2040ESBB, MCL2040GSBB, CLGG70214BAB, MCL2040ESDG, ICL2040PSDG, MCL2040PWBB, MCLC2040PSDG, MCLC2040GSBB, MKTG15DNAWB, CLME70204BBB, CLMG70204BBB, CLMG70204DBB.

**Automatic:** This load selection allows the system to automatically calculate the amount being washed.

**Maximum:** This load selection is when you are washing the largest amount allowed.

**Minimum:** This load selection is when you are washing the least amount allowed.

### Load Size

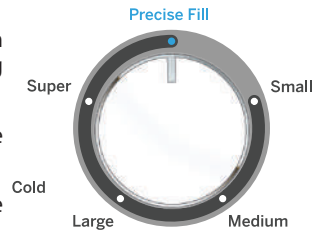

## Water Level

**Models:** CLME77014DFU, MCL2040EEBBY, MCL2040EEDGY, CLME77014BFU.

**Manual mode:** Turn the knob to select the water level according to the amount of laundry to be washed.

**Automatic mode:** This washing machine has an automatic water sensor option, which will allow you to wash efficiently and save large amounts of water, assigning the ideal amount for each load of laundry.

\*The maximum fill level is automatically selected in the bulky cycle.

First fill to minimum and make an accommodation pattern while continuing to fill to its highest level.

We recommend that you always use the automatic option.

### Water Level

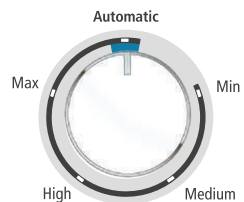

## Functions

**Automatic mode:** To start in automatic mode after having programmed your washer, press the start/pause button.

If you want to change the program and the washing machine is already running, press the same button to stop the washer, change to the desired program and to resume, press the start/pause button the cycle will start from the beginning.

**Personal touch mode:** In **personal touch** mode you can go through the wash stages independently and take advantage, for instance, of the wash water or rinse to wash another load of laundry.

### selecting options

**eco:** This function activates water consumption to decrease the amount of water in the cycle.

**SELECT THIS STAGE THE WATER SAVING FUNCTION IS ACTIVATED.**



Select  
Cycle

### Status



Select  
Cycle

**Rinse only:** Drains and spins the wash; while the spin **light** is on, after that, it will fill the tub with clean water and provide rinse agitation to complete the stage, without draining the water at the end, and the rinse light **will stay on**.



Select  
Cycle

### Status



### Status



**Only wash and rise:** It will fill the washer and then provide wash agitation. At the end, it will drain the washer and the spin light will come on; after that, it will fill the tub with clean water and provide rinse agitation to complete the cycle, without draining the water at the end; during this process the Rinse light will stay on.



Select  
Cycle

## Status



## Status



Select  
Cycle

**Only wash and spin:** This function will fill the washer and then provide wash agitation. At the end, it will drain the water and spin the clothes to complete the cycle. The spin light will stay on.

## Status



Select  
Cycle

**Only rise and spin:** This function will drain the water. The spin light turn on and the tub will be filled with clean water and provide rinse agitation, and then drain the water and spin the clothing.

## About washer features

For Agitator models: CLGG70214BAB, CLME77014BFU, CLME77014DFU, MKTG15DNAWB.



### The fabric softener dispenser

The fabric softener dispenser automatically releases liquid fabric softener at the proper time during the cycle. Do not stop the washer or raise the lid during the first spin. This will cause the dispenser to empty too soon.

To use, follow these steps:

- 1 Make sure dispenser is securely attached to the agitator.
- 2 Use only liquid diluted fabric softener. Pour into dispenser using amount recommended on package.



Do not pour anything into the agitator if the dispenser is removed.

**Never pour fabric softener directly on clothes. It may stain them.**

**Note:** Do not pour bleach in the **FABRIC SOFTENER** dispenser.

- 3 Add water to dispenser until it reaches the maximum fill line.
- 4 Select the **FABRIC SOFTENER** setting knob on the control panel for proper dispersion of the fabric softener. Separate for cleaning.

### Cleaning the fabric softener dispenser

- 1 Remove the dispenser from the top of the agitator.
- 2 Separate the dispenser cup from the cover by grasping the top and pushing down on the inside of the cup with your fingers. Dispenser cup will pop free from the cover.
- 3 To clean the dispenser, soak both the dispenser cup and the dispenser cover in the following solution:

*3.8 liters warm water*

*1/4 cup (60 ml) of heavy-duty liquid detergent*

*1 cup (240 ml) bleach*

- 4 If necessary, loosen the accumulation of dirt with a clean, soft cloth after soaking. Do not use a stiff brush; it may roughen the surface of the dispenser.
- 5 Rinse and reassemble the dispenser. Place dispenser back on the agitator.

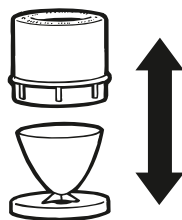

Detach for cleaning

For infuser models: MCL2040PSBB, MCL2040PSDG, MCL2040ESBB, MCL2040GSBB, MCL2040ESDG, ICL2040PSDG, MCL2040EEDGY, MCL2040EEBBY, MCL2040PWBB, MCLC2040PSDG, MCLC2040GSBB, CLME70204BBB, CLMG70204BBB, CLMG70204DBB.

Add **DILUTED** fabric softener when the rinse cycle starts, once the tub is filled with water.

- Never pour softener directly on clothes.
- If the cycle is complete, be sure to pause when in the rinse step, open lid and add diluted softener, make sure to close lid and continue cycle by pressing start key again.
- If rinsing only, select rinse only, open lid and add diluted fabric softener, make sure to close lid and continue cycle by pressing the start key.

### Bleach funnel

The water fill dilutes chlorine bleach as the washer fills for the wash cycle.

**1** Check clothing care labels for special instructions.

**2** Measure liquid bleach carefully, following instructions on the bottle.

- **Never pour undiluted liquid chlorine bleach directly onto clothes or into the wash basket.**
- **do not pour powdered bleach into the bleach funnel.**

**3** Before starting the washer, pour measured amount of bleach directly into bleach funnel. Avoid splashing or overfilling the dispenser. If you prefer to use powdered bleach, add it in the wash basket with the detergent.

**Do not mix chlorine bleach with ammonia or acids such as vinegar and/or rust remover. Mixing can produce a toxic gas which may cause death.**

**Note:** Do not pour bleach in the fabric softener dispenser.

### Recommended wash loads

**Models:** MCL2040PSBB, MCL2040PSDG, MCL2040ESBB, MCL2040GSBB, CLGG70214BAB, MCL2040ESDG, CLME77014BFU, CLME77014DFU, ICL2040PSDG, MCL2040EEDGY, MCL2040EEBBY, MCL2040PWBB, MCLC2040PSDG, MCLC2040GSBB, MKTG15DNAWB, CLME70204BBB, CLMG70204BBB, CLMG70204DBB.

	Garment	Amount
<b>Normal load</b>	pants	6 pieces
	shirts	8 pieces
	t-shirts	9 pieces
	sweaters	4 pieces
	dress pants	16 pieces
<b>White load</b>	sheets	5 pieces
	pillowcases	3 pieces
	towels	3 pieces



## Loading and using the washer

Always follow fabric manufacturer's care label when laundering.

### Sorting wash loads



Sort by color (whites, lights, colors), soils level, fabric type (sturdy cottons, easy care, delicates) and whether the fabric produces lint (terry cloth, chenille) or collects lint (velveteen, corduroy).

### Proper use of detergent



Add detergent and turn on the washer before adding items, so that the detergent can work effectively. Using too little or too much detergent is a common cause of laundry problems. You can use less detergent if you have soft water, a smaller load or a lightly soiled load.

### Loading the washer



Load washer with dry items, no higher than the top row of holes in the washer basket. When loading wet items, make sure you set the right water level for items to move about freely. The water level should just cover the clothes. To add items after washer has started, lift the lid and submerge additional items in the water.

- **Make sure bulky items are distributed along the basket wall.**
- **Do not wash fabrics containing flammable materials (waxes, cleaning fluids, etc.).**
- **Agitation will not begin with the lid up.**

### Care and cleaning of the washer



**Wash basket:** Leave the lid open after washing to allow moisture to evaporate. If you want to clean the basket, use a clean soft cloth dampened with liquid detergent; then rinse. (Do not use harsh or gritty cleaners).

**Fill hoses:** Mabe recommends changing hoses every 5 years.

**Exterior:** Immediately wipe off any spills. Wipe with damp cloth. Try not to hit surface with sharp objects.

**Moving and storage:** Ask the service technician to remove water from drain pump and hoses. Refer to the installation instructions packed with product for information on how to reinstall the shipping rod to keep the tub stationary when moving the washer. Do not store washer where it will be exposed to the weather.

**Long vacations:** Be sure water supply is shut off at faucets. Drain all water from hoses if weather will be below freezing.



**Important: Clean the lint filter each time you use the dryer.**

### a) Automatic more drying cycles

During the drying cycle, the knob will not turn until the thermostat sensor indicates the clothes are dry; then knob will automatically turn to the off position.

- 1a** • **Temperatures for models:** CLME77014BFU, CLME77014DFU, MCL2040EEDGY, MCL2040EEBBY, MKTG15DNAWB, CLMG70204DBB.

**High:** For regular to heavy cottons. For most loads select OPTIMUM DRY.

**Sanitized.** Do not use delicate clothing such as lycra, sports or with a high percentage of synthetic. Do not put or enter more than 6 clothes that have laces or ribbons.

**Less dry.** For garments with cotton, fabrics combined with cotton and most white clothes.

**Medium:** For synthetics, blends and items labeled permanent press.

**Low:** For delicates, synthetics and special care knits. Items labeled tumble dry low.

**Automatic cycles** automatically determine fabric dryness. Select less dry if you want your clothes slightly damp at the end of the drying cycle. Select more dry if you want them to be more dry.

**Timed cycles** run for a selected time.

- 1b** • **Load size for models:** MCL2040PSBB, MCL2040PSDG, MCL2040ESBB, MCL2040GSBB, CLGG70214BAB, MCL2040ESDG, ICL2040PSDG, MCL2040PWBB, MCLC2040PSDG, MCLC2040GSBB, CLME70204BBB, CLMG70204BBB.

**Easy Care:** For wrinkle-free garments, permanent ironing and items that need special care when drying.

**Sanitized:** Do not use delicate clothing such as lycra, sports or with a high percentage of synthetic. Do not put or enter more than 6 clothes that have laces or ribbons.

**Less dry.** For garments with cotton, fabrics combined with cotton and most white clothes.

**Cottons:** For garments with cotton, fabrics combined with cotton and most white garments.

**Delicates:** For mostly synthetic clothes, small thin, baby clothes or underwear that require special care. Garments with labels for drying at low temperatures.

## b) Timed drying cycles (manual)

Timed dry. The timer runs during the entire cycle.

**Dewrinkle:** For removing wrinkles from items that are clean and dry very lightly damp.

**Fluff:** For freshening or removing lint from already dry clothing.

## 2 Start

Close the dryer door. Press start.

Opening the door during operation will stop the dryer.

To restart the dryer, close the door and select start to complete the cycle.

## Sanitized

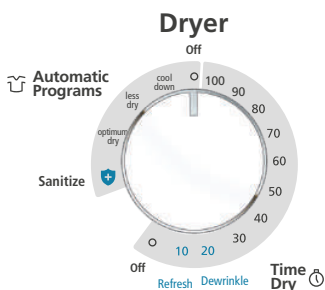

It is a high temperature cycle.

The duration of the cycle depends on the humidity, the quantity and the type of clothing that is entered.

We recommend using this cycle for clothes with a high cotton content; for example, towels, jeans, sheets, bathrobe.

For best cycle performance, fill dryer up to half or  $\frac{3}{4}$  parts maximum.

Verify that the dryer duct is in good condition and free of obstructions.

## Loading and using the washer



**Exterior:** Wipe or dust any spills or washing compounds with a damp cloth. Dryer control panel and finishes may be damaged by some laundry pretreatment soil and stain remover products. Keep these products away from the dryer. Clothes may then be washed and dried normally. Damage to your dryer caused by these products is not covered by your warranty.

**The lint filter:** Clean the filter before each use. Slide the grid that covers the filter out. Move your fingers through the filter. It may form wax buildup on the lint filter due to the use of fabric softeners added to the dryer. To remove residue, wash the lint filter with soap and warm water. Dry completely and perform the replacement. Do not operate the dryer without the lint filter and grid in place. Have a qualified technician vacuum the lint from the dryer once a year.

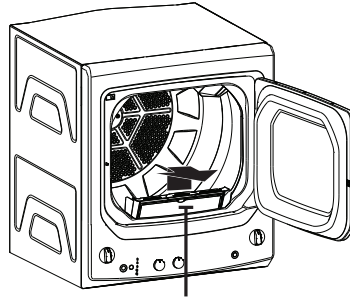

Clean the lint screen

**The exhaust duct:** Inspect and clean the exhaust duct at least once a year to prevent clogging. A partially clogged exhaust can lengthen drying time.

Follow these steps:

1. Turn off the electrical supply by disconnecting the plug from the wall socket.
2. Disconnect the duct from the dryer.
3. Vacuum the duct with the hose attachment and reconnect the duct.

**The exhaust hood:** With a mirror, make sure inner flaps of the exhaust hood move freely when operating. Make sure there is no wildlife (birds, insects, etc.) nesting inside the duct or hood.

## Loading and using the Dryer

### Venting the dryer

For the best drying performance, the dryer needs to be properly vented. The dryer will use more energy and run longer if ventilation does not meet the following specifications. Carefully follow the details on the Exhaust found in the **Installation Instructions**.

- Use only rigid metal 4" diameter material for the duct inside the dryer cabinet. Use only rigid or flexible metal 4" diameter material approved by UL for the duct of the exhaust leading to the outside.
- Do not use plastic or other combustible ductwork.
- Use the shortest length possible.
- Do not crush or collapse.
- Avoid resting the duct on sharp objects.
- Venting must conform to local building codes.

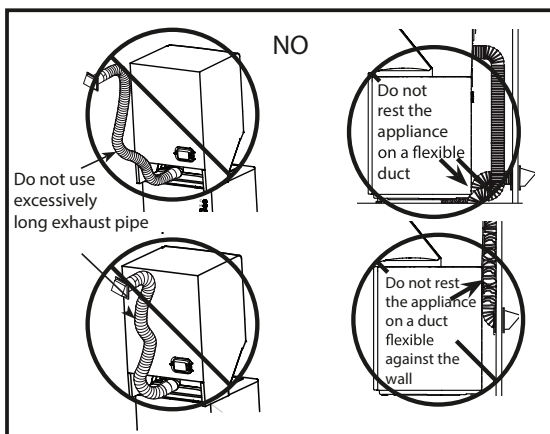
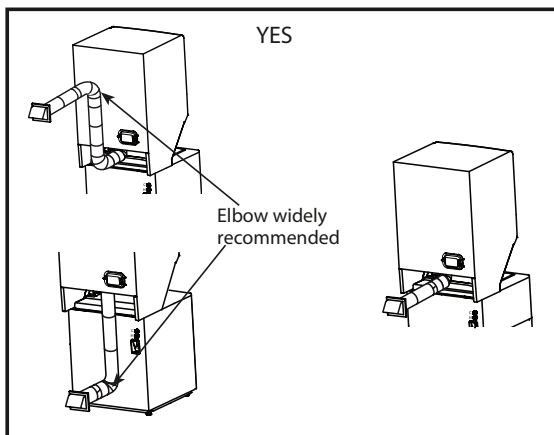

## Troubleshooting

Washer	Possible causes	What to do
<i>Too many suds</i>	<b>Too much detergent</b>	Measure detergent carefully. Use less soap if you have soft water, a smaller load, or a lightly soiled load.
	<b>Using too much detergent</b>	Use less detergent. Use less soap if you have soft water, a smaller load or a lightly soiled load.
<i>Water leaks</i>	<b>Fill hoses or drain hose is improperly connected</b>	Make sure hose connections are tight at faucets and washers are in place. Make sure the end of the drain hose is correctly inserted in and secured to drain facility.
	<b>Household drain may be clogged</b>	Check household plumbing. You may have to call a plumber.
	<b>Constant pressure to hoses at the water source</b>	Tighten hoses at the faucets and turn the water off after each use. Check condition of fill hoses; they should be replaced every 5 years.
	<b>Colder water temperatures provide better energy efficiency</b>	New detergents were formulated to work at lower water temperatures without affecting washer performance.
<i>Water temperature seems to be incorrect</i>	<b>Water supply is turned off or improperly connected</b>	Turn hot and cold faucets completely on and make sure hoses are connected to correct faucets.
	<b>The mesh filters of the water valve are clogged</b>	Turn off the water source and remove the water connection hoses from the upper back of the washer. Use a brush to clean the washer valves. Reconnect the hoses and turn the water back on.
	<b>House water heater is not properly set</b>	Make sure the house water heater is delivering water at 120°F–140°F (48°C– 60°C).
<i>Water pumped out before cycle is complete</i>	<b>Lid lifted or cycle was put in pause for over 24 hours</b>	Reset cycle.
<i>Water leaks</i>	<b>Drain hose is kinked or improperly connected</b>	Straighten drain hose and make sure washer is not sitting on it. Top of drain outlet should be less than 8 ft (2.5 m) above floor.

<b>Washer</b>	<b>Possible causes</b>	<b>What to do</b>
<i>Washer pauses during the spin cycle</i>	<b>This is normal</b>	The washer can be paused during the spin cycle to remove water containing soap more efficiently.
<i>Can hear but not see the water at the end of the cycle</i>	<b>This is normal</b>	Pump is leaving water at inlet and it is diluted with soap and clean water.

<b>Performance (washer)</b>	<b>Possible causes</b>	<b>What to do</b>
<i>Washer won't operate</i>	<b>Washer is unplugged</b>	Make sure cord is plugged securely into a working outlet.
	<b>Water supply is turned off</b>	Turn both hot and cold faucets fully on.
	<b>Controls are not set properly</b>	Check controls.
	<b>Lid is open – the safety feature is preventing agitation and spinning when the lid is open</b>	Close lid and restart cycle, from the beginning if necessary.
	<b>The circuit breaker/fuse is tripped/blown</b>	Check house circuit breakers/fuses. Replace fuses or reset breaker. Washer should have a separate outlet.
	<b>Electronics need to be reset</b>	Unplug washer, wait 2 minutes, plug back in, and press <b>START</b> .
	<b>START was not pressed</b>	Press <b>START</b> .
	<b>Lid magnet is missing</b>	Call for service.

<i>Movement inside machine when turned off</i>	<b>Shifting mechanism is disengaging to return to initial position (only in spin)</b>	When the machine is turned off manually, the shifter will disengage the motor before completely shutting down ( <i>only in spin</i> ). If the lid is raised before the motor is disengaged, it will resume when lid is closed ( <i>only in fill and wash</i> ).
--	---	--

<b>Performance (washer)</b>	<b>Possible causes</b>	<b>What to do</b>
<i>Clothes too wet</i>	<b>Incorrect spin cycle selected</b>	Make sure the spin cycle selected matches the load you are washing. Some fabrics will feel wetter when rinsed with cold water.
<i>Colored spots</i>	<b>Incorrect use of fabric softener</b>	Check fabric softener package for instructions and follow directions for using dispenser. Pretreat stains and rewash.
	<b>Dye transfer</b>	Separate whites or lightly colored items from dark colors.
<i>Grayed or yellowed clothes</i>	<b>Insufficient amount of detergent</b>	Use more detergent (especially with larger loads). Be sure to follow detergent manufacturer's directions.
	<b>Hard water</b>	Use a water conditioner like Calgon brand or install a water softener.
	<b>Water is not hot enough</b>	Make sure water heater is delivering water at 120°F - 140°F (48°C - 60°C).
	<b>Washer is overloaded</b>	Select load size based on the laundry load.
	<b>Detergent is not dissolving</b>	Add detergent as the basket is filling with water before loading clothes.
	<b>Dye transfer</b>	Sort clothes by color. If fabric label states wash separately, unstable dyes may be indicated.
	<b>Clothes are air or line dried</b>	If you do not dry your clothes with a clothes dryer, your clothes may retain more lint.
<i>Lint or residue on clothes</i>	<b>Incorrect sorting</b>	Separate lint producers from lint collectors.
	<b>Washing too long</b>	Wash small loads for a shorter time than larger loads.
	<b>Detergent not dissolving</b>	Add detergent as the basket is filling with water, before loading clothes.
		Try a liquid detergent. Use warmer water temperature.
	<b>Overloading</b>	Load clothes loosely, no higher than the top row of holes in the washer basket.
	<b>Incorrect use of fabric softener</b>	Check fabric softener package for instructions and follow directions for using dispenser.



<b>Performance (washer)</b>	<b>Possible causes</b>	<b>What to do</b>
<i>Pilling</i>	<b>Result of normal wear on poly-cotton blends and fuzzy fabrics.</b>	While this is not caused by the washer, you can slow the pilling process by washing garments inside out.
<i>Snags, holes, tears, rips or excessive wear</i>	<b>Pins, brooches, hooks, sharp buttons, belt buckles, zippers and sharp objects left in pockets.</b>	Fasten snaps, hooks, buttons and zippers.  Remove loose items like pins, objects in pockets and sharp buttons.  Turn knits (which snag easily) inside out.
	<b>Undiluted chlorine bleach.</b>	Check the bleach package instructions to use the right amount.  Never add undiluted bleach to wash or allow clothes to come in contact with undiluted bleach.
	<b>Chemicals like hair bleach or dye, permanent wave solution.</b>	Rinse items that may have chemicals on them before washing.
<i>Wrinkling</i>	<b>Improper sorting</b>	Avoid mixing heavy items (like working clothes) with light items (like blouses).  Try a fabric softener.
	<b>Overloading or incorrect water level.</b>	Load the washer so clothes have enough room to move freely and the water covers all garments.
	<b>Incorrect wash and dry cycles.</b>	Match cycle selection to the type of fabric you are washing (especially easy care loads).
	<b>Repeated washing in water that is too hot.</b>	Repeated washing in water that is too hot.

<b>On dryer</b>	<b>Possible causes</b>	<b>What to do</b>
<i>Dryer doesn't start</i>	<b>Dryer is unplugged</b>	Make sure the dryer plug is pushed completely into the outlet.
	<b>Fuse is blown/circuit breaker is tripped</b>	Check the house fuse/circuit breaker box and replace fuse or reset breaker. Note: Most electric dryers use 2 fuses/breakers.
<i>Dryer doesn't heat</i>	<b>Fuse is blown/breaker is tripped; the dryer may dry but not heat</b>	Check the house fuse/circuit breaker box and replace both fuses or reset both breakers. The dryer may dry if only one fuse is blown or one breaker is tripped.
	<b>Gas service is off</b>	Make sure main and dryer taps are completely open.
<i>Dryer shakes or makes noise</i>	<b>Some shaking/noise is normal. Dryer maybe on uneven ground</b>	Move the Laundry Center to an even floor space, or adjust leveling legs as necessary until even.
<i>Greasy spots on clothes</i>	<b>Improper use of fabric softener</b>	Follow directions on fabric softener package.
	<b>Drying dirty items with clean ones</b>	Use your dryer to dry only clean items. Dirty items can stain clean items and the dryer.
	<b>Clothes were not completely clean</b>	Sometimes stains which cannot be seen when the clothes are wet appear after del drying. Use proper washing procedures before drying.
<i>Lint on clothes</i>	<b>Lint filter is full</b>	Clean lint screen before each load.
	<b>Improper sorting</b>	Sort lint producers (like chenille) from lint collectors (like corduroy).
	<b>Static electricity can attract lint</b>	See suggestions in this section under STATIC.
	<b>Overloading</b>	Separate large loads into smaller ones.
	<b>Paper, tissue, etc. left in pockets</b>	Empty all pockets before laundering clothes.
<i>Static occurs</i>	<b>No fabric softener was used</b>	Try a fabric softener. Bounce® conditioner dryer sheets have been approved for use in GE Dryers in accordance with the manufacturer's instructions.
	<b>Overdrying</b>	Try a fabric softener. Set to LESS DRY or DAMP DRY.
	<b>Synthetics, permanent press and blends can cause static</b>	Try a fabric softener.

<b>In the dryer</b>	<b>Possible causes</b>	<b>What to do</b>
<i>Inconsistent drying times</i>	<b>Type of heat</b>	Automatic drying times will vary according to the type of heat used (electric, natural or LP gas), load size, type of fabric, wetness of clothes and condition of exhaust ducts.
<i>Clothes take too long to dry</i>	<b>Improper sorting</b>	Separate heavy items from lightweight items. (generally, a well sorted washer load is a well-sorted dryer load).
	<b>Large loads of heavy fabrics (like beach towels)</b>	Large, heavy fabrics contain more moisture and take longer to dry. Separate large, heavy fabrics into smaller loads missing translation time.
	<b>Improperly set controls</b>	Match control settings to the load you are drying.
	<b>Lint filter is full</b>	Clean lint filter before each load.
	<b>Improper or obstructed ducting</b>	Check installation instructions for proper ducting/venting. Make sure ducting is clean, free of kinks and unobstructed. Check to see if outside wall damper operates easily.
		Check the installation instructions to make sure the dryer venting is correct.
	<b>Blown fuse or tripped circuit breaker</b>	Replace fuses or reset circuit breakers. Since most dryers use 2 fuses/breakers, make sure both are operating.
<i>Clothes are wrinkled</i>	<b>Overloading /combining loads</b>	Do not put more than one washer load in the dryer at a time. If you are drying only two items, add missing translation drying.
	<b>Overdrying</b>	Select a shorter drying time. Remove items while they still hold a slight amount of moisture. Select a missing translation LESS DRY or DAMP DRY setting.
<i>Clothes shrink</i>	<b>Letting items sit in dryer after missing translation</b>	missing translation fold or hang immediately.
	<b>Overloading</b>	Separate large loads into smaller ones.
	<b>Some fabrics shrink naturally when washed. Others can be safely washed but may shrink in the dryer.</b>	To avoid shrinkage, follow garment care labels exactly. Some items may be pressed back into shape after drying. If you are concerned about shrinkage in a particular item, do not wash or dry it.

## Standard weights per garment

	Kgs
Shirts	0.2
T-shirts	0.08
Dress Pants	0.4
Sweats	0.3
Undergarments	0.05

## Technical specifications of your laundry center

Model(s)	MCL2040PSDG, MCL2040GSBB, CLGG70214BAB, ICL2040PSDG, MCL2040PWBB, MCLC2040PSDG, MCLC2040GSBB	MCL2040ESBB	MCL2040ESDG, CLME77014BFU, CLME77014DFU, MKTG15DNAWB, CLME70204BBB, CLMG70204BBB, CLMG70204DBB,	MCL2040EEDGY, MCL2040EEBBY
Supply voltage or nominal voltage (Volt)	127 V ~	240 V ~	240 V ~	240 V ~
Operating frequency or nominal frequency (Hertz)	60 Hz	60 Hz	60 Hz	50 Hz
Nominal current	14 A	23.5 A	18 A	18 A

NOTE: The model of your Laundry Center may be accompanied by a digit (between and 9) at the end of the nomenclature.



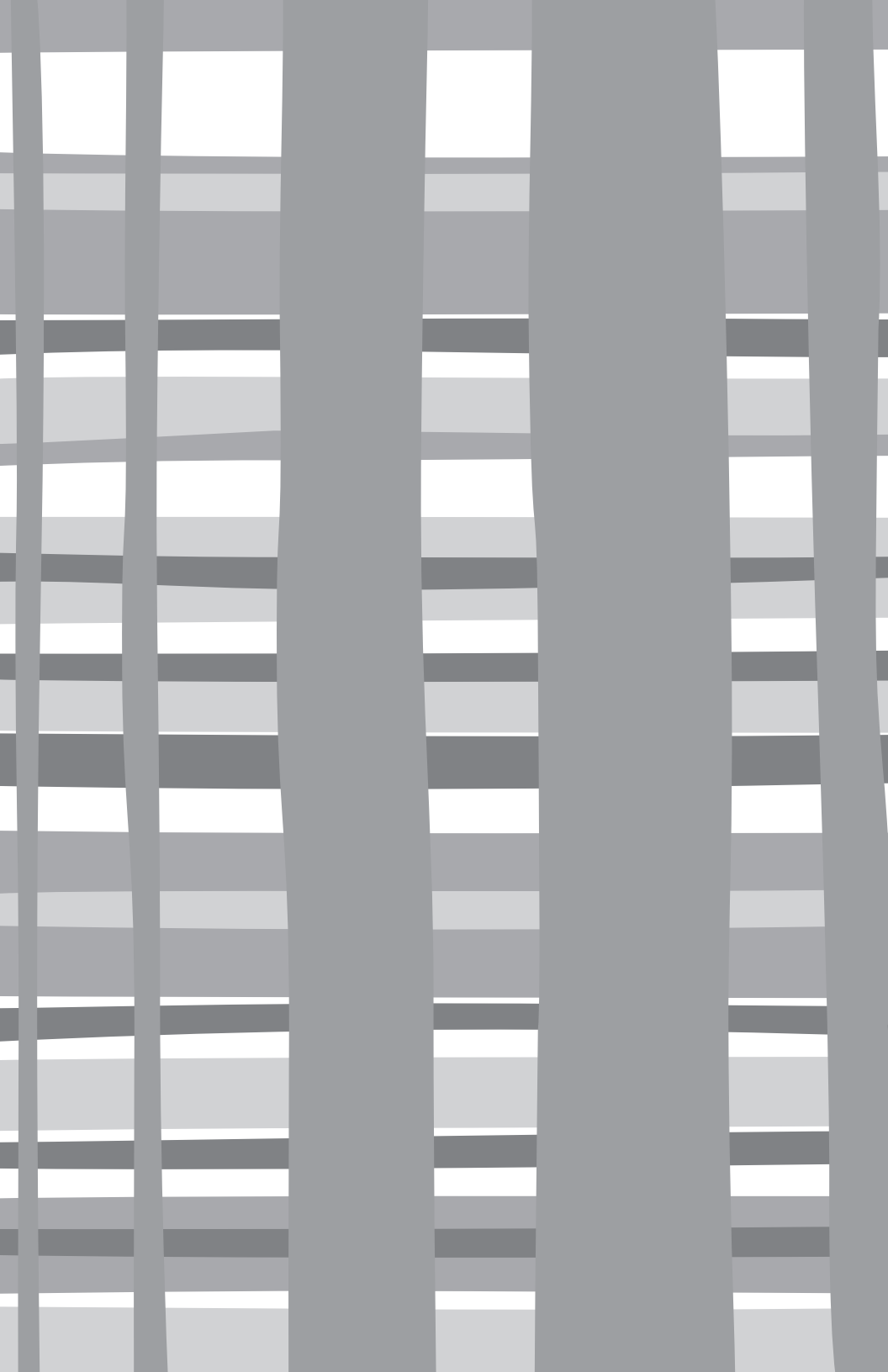

## تهانينا!!!

لقد حصلت للتو على مركز للغسيل مصمم خصيصا بواسطة تقنية حديثة وأداء يجعلانه مختلفاً عن الأجهزة الكهربائية الأخرى التي كانت لديك من قبل. وذلك فيما يخص تنفيذ متطلباتك الخاصة بالغسيل ، والتجفيف والعناية بالملابس.

## هام جدا

الأداء الجيد للجهاز ورضاك المستقبلي عن نتائج العناية بالملابس ونظافتها، يعتمدان على الوقت الذي تخصصه للتعرف على مركز الغسيل الخاص بك. يُرجى قراءة هذا الدليل بعناية لمعرفة تفاصيل التشغيل والبرمجة، وكذلك المزايا الكبيرة التي يوفرها لك مركز الغسيل الجديد. إذا كانت لديك أية أسئلة بعد قراءة هذا الدليل، برجاء الإتصال بـ "سيريزي بلص" وستستقبل إرشاد هاتفي.

## الفهرس

إرشادات السلامة.....	4-7
إرشادات التشغيل والعناية بالمجفف وتنظيفه .....	20
العناية بالغسالة وتنظيفها .....	17
لوحة التحكم بالمجفف .....	18-19
لوحة التحكم بالغسالة .....	10
إعدادات التحكم بالمجفف .....	18-19
إعدادات التحكم ب الغسالة .....	10-11
حمولة واستخدام المجفف .....	17
حمولة واستخدام الغسالة .....	21
حل مشاكل الغسالة .....	22-25
حل مشاكل المجفف .....	26-27

## معلومات هامة تتعلق بالسلامة ، برجاء قراءة كل الإرشادات قبل الاستخدام.

- ⚠ تحذير!** للحفاظ على سلامتك، يجب الانتباه للمعلومات الواردة في هذا الدليل للتقليل من التعرض لخطر الحريق أو الانفجار، أو الصدمات الكهربائية. أو لتجنب تلف الممتلكات أو الإصابات الشخصية أو الموت.
- لا تخزين أو تستخدم البنزين أو أية أبخرة أو سوائل أخرى قابلة للاشتعال بالقرب من هذا الجهاز أو أية أجهزة كهربائية أخرى.
  - يجب أن يقوم بتركيب الجهاز وإصلاحه فني مؤهل. أو وكالة للخدمات أو شركة توريد الغاز..

### ما يجب فعله إذا ما شممت رائحة غاز:

- 1 لا تحاول إشعال كبريت أو سجائر، ولا توقد أية أجهزة كهربائية أخرى سواء كانت تعمل بالغاز أو الكهرباء.
- 2 لا تلمس أي مفتاح كهربائي، ولا تستخدم الهواتف في المبنى الذي توجد به.
- 3 حاول إبعاد شاغلي القاعة أو المبنى أو المنطقة.
- 4 قم على الفور بالاتصال بشركة توريد الغاز من خلال هاتف الجيران.
- 5 اتبع إرشادات شركة توريد الغاز بالتفصيل.
- 5 إذا لم تستطع الإتصال بشركة توريد الغاز، اتصل بإدارة مكافحة الحرائق.

### سلامة سخان الماء

في ظل ظروف معينة، من الممكن أن ينتج غاز الهيدروجين في سخان الماء الذي لم يُستخدم لمدة أسبوعين أو أكثر. وقد ينفجر غاز الهيدروجين في ظل هذه الظروف.

إذا لم يُستخدم الماء الساخن خلال أسبوعين أو أكثر، تجنب إمكانية حدوث ضرر أو إصابة عن طريق فتح كل صنابير الماء الساخن. وبالسماح بجريان الماء لمدة عدة دقائق. افعل ذلك قبل استخدام أية أجهزة منزلية كهربائية تتصل بنظام الماء الساخن. هذا الإجراء البسيط سيسمح بتسريب أي غاز هيدروجيني متراكم.

وبما أن الغاز قابل للاشتعال، لا تدخن ولا تستخدم أي لهب مكشوف أو أية أجهزة كهربائية منزلية أثناء هذه العملية.



## التركيب الصحيح

مه اخدتسدا لرق بركيتلا تادشاربا لملقَه وفعووض يرئاهكلا ازه. لجا اذه بتركيب بجيد

- بركيتلا تادشاربا ليصلفه عمدًا ين ناوقلا وح ناوقلا لملقَه كعبتم بحيص لكشب ضرلاً على يرئاهكلا ازهجل لىصونم مرق ■
- ركب الجهاز أو خزنه في مكان لا يتعرض فيه لدرجات حرارة تحت الصفر أو لعوامل مناخية. حيث من الممكن أن يؤدي ذلك إلى أضرار دائمة وإبطال الضمان.
- وصله بدائرة كهربائية ذات كفاءة جيدة، ومحسوبة ومقاسة بعناية لتجنب أية حمولة كهربائية زائدة.
- اسحب كل المواد الحادة من صندوق التعينة، وكل الأدوات المرسله بالطريقة الصحيحة.

## ماسورة العادم/ المصرف

- 1 يجب أن تحتوي الجففات التي تعمل بالغاز لا تترجم على ماسورة للتصريف ذات منفذ خارجي.
  - 2 استخدم الأداة فقط للمصرف الذي يبلغ قطره 4 بوصات المصنوع من معدن صلب داخل خزنة الجفف. استخدم الأداة فقط للمصرف الذي يبلغ قطره 4 بوصات المصنوع من معدن صلب أو الرن. من أجل ماسورة التصريف ذات المنفذ الخارجي. تجنب استخدام قناة بلاستيكية أو مواد أخرى قابلة للإحترق، والتي يمكن ثقبها بسهولة.
- لزيد من التفاصيل، اتبع إرشادات التركيب.

## ⚠️ تحذير! منطقة الغسيل الخاصة بك

- حافظ على بقاء المنطقة التي تقع أسفل الأجهزة الكهربائية الخاصة بك والتي تحيط بها خالية من المواد القابلة للإحترق مثل (الوبر، والورق، والخزق، إلخ)، والبنزين، والمواد الكيميائية أو أية أبخرة أخرى وسوائل قابلة للاشتعال.
- حافظ على بقاء الأرضية التي تقع حول أجهزتك الكهربائية نظيفة وجافة لتجنب الإنزلاق.
- احفظ جميع مواد الغسيل (مثل: المنظفات، والمبيضات، إلخ) بعيدة عن متناول أيدي الأطفال. ويفضل وضعها في خزنة مغلقة. اتبع كل التحذيرات الموجودة على ملصقات العبوات لتجنب الإصابات.
- لا تصعد أبداً ولا تقف على وحدة التخزين - بمركز الغسيل.

ملاحظة: تم تصميم هذا الجهاز الكهربائي بحيث يسمح باستخدام الغسالة والجفف في آن واحد إذا رغبت في ذلك.

- لا تسمح لأي شخص، وبالأخص الأطفال، بتسليق الجهاز أو التعلق به أو الوقوف عليه أو اللعب به، عند استخدام الجهاز بالقرب من الأطفال يجب الإشراف عليهم عن قرب.
- لا تضع أية مواد من شأنها الإحترق أو الإنصهار (مثل: الملابس، والمواد الورقية والبلاستيكية، أو العبوات البلاستيكية، إلخ) على الجزء العلوي للجهاز الكهربائي، ولا تعلقها بالباب.

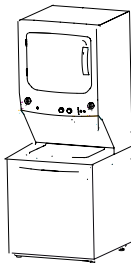

## معلومات هامة تتعلق بالسلامة اقرأ كل الإرشادات قبل استخدام الجهاز الكهربائي.

- لا تخلط مبيض به كلور بالأومونيا أو الأحماض مثل الخل و/أو مزيل الصدأ.
- فقد ينتج عن خلط مواد كيميائية مختلفة غاز سام قد يسبب الموت.
- لا تحاول أبداً استخدام هذا الجهاز إذا كان تالفًا. أو معطوبًا. أو مفكوك جزئيًا. أو به أجزاء ناقصة أو مكسورة. بما في ذلك سلك تالف أو فيشة.
- في حالة تلف سلك الكهرباء، يجب استبداله عن طريق الشركة المصنعة. أو التوكيل أو فني متخصص. وذلك لتجنب أي خطر. في حالة تلف المقبس بسبب سوء الاستخدام أو تفريغ كهربائي. لن تتم تغطيته من قبل الضمان.
- لا تضع يدك أبداً في الجهاز الكهربائي أثناء حركته.
- قبل تحميل أو تفريغ أو إضافة الملابس. انتظر حتى يتوقف الجهاز تمامًا.
- نظف فلتر الوبير قبل كل حمولة لتجنب تراكم الوبير داخل المجفف أو في الغرفة. لا تستخدم المجفف إذا كان فلتر الوبير غير موضوع بمكانه.
- لا تغسل ولا تجفف مواد منظفة أو مغسولة أو مبلولة أو متسخة بمواد قابلة للإحترق أو الانفجار (مثل: الشمع، والزيت، والطلاء، والبنزين، ومزيلات الدهون، والمذيبات، والكيروسين، إلخ). حيث أن هذه المواد تطلق أبخرة قد تتسبب في إشعال النار أو الانفجار. لا تضيف هذه المواد إلى ماء الغسيل، ولا تستخدمها أو تضعها حول الجهاز الكهربائي أثناء تشغيله..
- لا تضع وحدات معرضة لزيوت الطبخ في غسالنك حيث أنها قد تؤدي إلى عمل تفاعل كيميائي قد يسبب شحنة في الملابس فتشتعل.
- لا يجب وضع أي شيء تعرض للمزيد من أجل تنظيفه أو يحتوي على مواد قابلة للإشتعال (مثل الأقمشة الخاصة بالتنظيف، ولوف التنظيف، المناشف المستخدمة في صالونات التجميل، أو المطاعم، أو محلات الحلالة، إلخ) لا يجب وضعهم في الجهاز أو بالقرب منه. حتى يتم إزالة المواد المذيبة أو القابلة للإشتعال. في المنازل كثيرًا ما يتم استخدام مواد سريعة الإشتعال مثل: مزيل الطلاء، والكحول المحول، الغاز، والكيروسين، وبعض منظفات المنزل، ومزيلات البقع، وزيت الترينتين، والشمع، انزع الشمع والمنتجات التي تحتوي على مخلفات تكرير البترول.
- قد تقلل عملية الغسيل من مثبطات اللهب على الأقمشة. لتجنب هذه النتيجة. اتبع الإرشادات بحرص للمصنع حول العناية بالثياب.
- لا تجفف الوحدات التي تحتوي على مطاط، أو بلاستيك، أو مواد مشابهة مثل حمالات الصدر المبطنة، والأحذية الرياضية، والأحذية المقاومة للماء، والسجاد المقاوم للإنزلاق الذي يستخدم في دورات المياه، والمفارش، ومرابيل الأطفال، وسراويل الأطفال، والأكياس البلاستيكية، والمخدات، إلخ. تلك الأشياء التي قد تسيج أو تحترق. في ظل ظروف معينة، قد يؤدي تسخين بعض الأشياء المطاطية إلى اشتعال النار بطريقة تلقائية.
- لا تضع بلاستيك، ولا ورق، ولا ملابس من شأنها الإحترق أو السحان، فوق المجفف عند تشغيله.
- لا يجب إدخال الملابس التي تحتوي على ملصقات تقول "يُجفف بعيدا عن الحرارة". أو لا يُجفف باستخدام المجفف، (مثل صديريات النجاة، التي تحتوي على كابوك) في المجفف.

- لا تضع مواد مصنوعة من الألياف الزجاجية في المجفف. حيث قد يؤدي ذلك إلى تهيج الجلد بسبب الجسيمات التي تبقى على الملابس أثناء مرات التجفيف اللاحقة.
- من أجل الحد من إمكانية حدوث التفريغ الكهربائي. افصل الجهاز عن سلك التيار الكهربائي أو عن لوحة التوزيع الكهربائية بالمنزل. عن طريق إزالة المصهر أو فصل قاطع الدائرة الكهربائية. وذلك قبل محاولة إصلاح الجهاز أو تنظيفه (باستثناء إزالة وتنظيف فلتر الورب). ملاحظة: وضع الأفراس في حالة الإيقاف أو الضغط على زر بدء التشغيل/ إيقاف لا يفصل الجهاز عن سلك التيار الكهربائي.
- يجب تنظيف داخل الماكينة ووصلة أنبوب التصريف داخل المجفف على الأقل مرة واحدة في السنة بواسطة فني مؤهل. استشر الفرع حمولة المجفف واستخدامه.
- لو لديك مجفف يعمل بالغاز. ستجده مزود بإشعال ذاتي. ولن تجد له ضوء دليلي. لا تحاول إشعال المجفف بالكبريت. قد يؤدي وضع يدك بالقرب من الموقد في حالة استخدام الإشعال الذاتي إلى حدوث بعض الحروق.
- قد ترغب في تعميم الأقمشة المغسولة أو تقليل الكهرباء الساكنة فيها عن طريق استخدام منعم الملابس المخصص للمجففات أو أحد المستحضرات المضادة للإستاتيكية. ننصحك باستخدام منعم الملابس أثناء دورة الغسيل. وفقاً لإرشادات الشركة المصنعة المذكورة على هذه المنتجات. أو باستخدام منتج مخصص للمجففات. شريطة أن يكون آمن على المجفف وذلك حسب تأكيد الشركة المصنعة بكتابة ذلك على علبة المنتج. في حالة حدوث أية مشاكل بالخدمة أو التشغيل بسبب استخدام هذه المنتجات. ستقع المسؤولية على الشركات المنتجة لها. ولن تتم تغطيتها من قبل الضمان الخاص بهذا الجهاز.

#### عندما لا يكون قيد الاستخدام

- اسحب السلك بحزم عند فصل الجهاز عن التيار الكهربائي. لتجنب الأضرار التي قد تلحق به عند سحبه من الجهاز. ضع السلك بعيداً عن مناطق العبور. بحيث لا يؤدي إلى تعثر أحد ولا أي أذى.
- اغلق صنابير الماء لتخفيف الضغط على خراطيم المياه والصمامات ولتقليل التسربات في حالة الانهيار أو الكسر. تابع حالة خراطيم التعبئة. ويتصح بتغييرها كل خمس سنوات.
- قبل التخلص من الجهاز أو الإستغناء عن استخدامه. انزع أغطية الغسالة والمجفف لتجنب اختباء الأطفال بداخلها.
- لا تحاول إصلاح أو استبدال أي جزء من أجزاء الجهاز. ما لم يكن ذلك موصى به تحديداً في دليل المستخدم أو في التعليمات المنشورة حول إصلاحات المستخدم التي تفهمها ولديك التأهيل الكافي للقيام بها.
- لا تعبت أبداً بأزرار التحكم.

اقرأ وتابع معلومات السلامة بعناية. احتفظ بهذه الإرشادات.

السعة القصوى للتجفيف الملابس : 20 كجم  
MCL2040PSBB, MCL2040PSDG, MCL2040ESBB, MCL2040GSBB, CLGG70214BAB, MCL2040ESDG,  
ICL2040PSDG, MCL2040PWBB, MCLC2040PSDG, MCLC2040GSBB, CLME70204BBB,  
CLMG70204BBB, CLMG70204DBB.

السعة القصوى للتجفيف الملابس : 18 كجم  
MCL2040EEBBY, MCL2040EEDGY

السعة القصوى للتجفيف الملابس : 7 كجم  
CLME77014BFU, CLME77014DFU, MKTG15DNAWB

للحصول على كفاءة أفضل ، نوصي بوضع كميات صغيرة.

وحدة التندشيف

الحموله القصوى للمواد النسيجية الجافة: 7 كجم

طابق على النماذج التالية: CLGG70214BAB, CLME77014BFU, CLME77014DFU  
MKTG15DNAWB.

ملاحظة: قد يصلك نموذج مركز الغسيل الخاص بك ومعهم أرقام (ما بين 0 و9) في نهاية اللائحة.

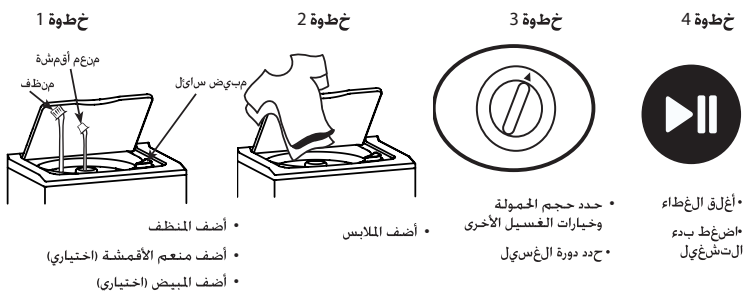

طابق على النماذج: MCL2040PSBB, MCL2040PSDG, MCL2040ESBB,  
MCL2040GSBB, MCL2040ESDG, ICL2040PSDG, MCL2040EEDGY,  
MCL2040EEBBY, MCL2040PWBB, MCLC2040PSDG, MCLC2040GSBB,  
CLME70204BBB, CLMG70204BBB, CLMG70204DBB

ملاحظة: قد يصلك نموذج مركز الغسيل الخاص بك ومعهم أرقام (ما بين 0 و9) في نهاية اللائحة.

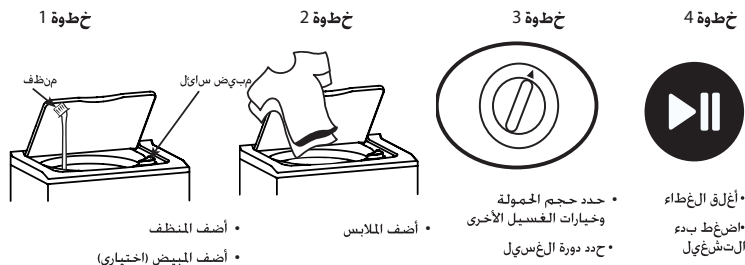

## إستعاب الملابس

**لبداء الغسيل :** ضع الكمية المراد غسلها بتساوي حول عمود التنظيف ( يفضل عدم تغطية عمود التنظيف بالغسيل) لجعل كمية الغسيل موزعة بتساوي . سوف تبدأ الغسالة بتحريك سلة الغسالة لجعل كمية الغسيل موزعة بتساوي داخلها بطريقة افضل

**الأحجام الكبيرة :** لغسل الأحجام الكبيرة و أغراضك الضخمة بشكل صحيح ، نقترح وضعها بشكل خاصة ، وذلك بأخذها من طرف وإدخالها في شكل حلزوني ، في محاولة للحفاظ على الملابس مرتبة حول السلة أيضاً حتى تنتهي في الطرف الآخر ، إذا تجاوزت الملابس الحدود المحددة ، فيجب عليك الضغط قليلاً في الداخل ، مع التأكد من أن الحجم أقل من الحد

بالنسبة للملابس و العناصر المقاومة للماء ، استخدم فقط برنامج **الأحجام الكبيرة** ، ولا تستخدم دورات أخرى لهذه العناصر ، على سبيل المثال: حفاظات ملابس التزلج ، وأغطية السرير الضخمة المقاومة للماء ، وأغطية المظلات ، وأغطية المركبات ، وأكياس النوم ، والمعاطف المقاومة للماء ، إلخ .

في دورات أخرى مختلفة عن تلك الموصى بها ، عندما تتحرك السلة ، من الممكن أن يتم حبس الماء فيالعناصر او الملابس مقاومة للماء التي يمكن أن تسبب اهتزازاً غير طبيعي. إلى جانب ذلك ، تتحرك الملابس لأعلى وقد يتم طردها ، مما قد يؤدي إلى إصاىة أو تلف الغسالة أو الجدران أو الأرضية أو الملابس

لا تخط العناصر المقاومة للماء وغير المقاومة للماء



## التعقيم

للتشغيل الصحيح للتعقيم ، يجب عليك استخدام الماء الساخن، تأكد من وجود ماء ساخن في التركيب الخاص بك إنها دورة للقضاء على البكتيريا والفيروسات والجراثيم الموجودة في الملابس.

تستخدم الدورة ماء بدرجة حرارة عالية لضمان الفعالية. نضع المنظف في قاع الحوض ثم الملابس.

اغسل العناصر عالية القطن: على سبيل المثال ، المناشف ، الجينز ، الملابس ، رداء الحمام ، إلخ . للحصول على أفضل أداء للدورة ، اضبط مقابض "درجة الحرارة" و "مستوى الماء" على الوضع "تلقائي"



**النماذج: MCL2040PSBB, MCL2040PSDG, MCL2040ESBB, MCL2040GSBB, CLGG70214BAB, MCL2040ESDG, ICL2040PSDG, MCL2040PWBB, MCLC2040PSDG, MCLC2040GSBB, MKTG15DNAWB, CLME70204BBB, CLMG70204BBB, CLMG70204DBB.**

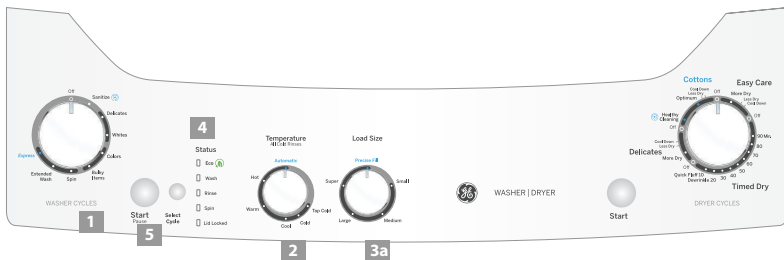

**النماذج: CLME77014DFU, MCL2040EEBBY, MCL2040EEDGY, CLME77014BFU, CLMG70204DBB.**

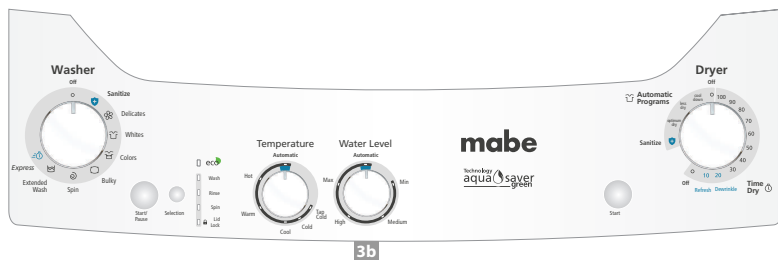

**1 تحديد البرامج**

أدر قرص الانتقاء لاختيار أحد البرامج المتاحة وفقاً لنوع الملابس التي ستقوم بغسلها.

**2 درجات الحرارة**

اختر واحداً من الأربعة مستويات الخاصة بدرجات حرارة ماء الغسيل. أو دع المستشعر الذاتي يختارها (. حسب البرنامج المحدد (موضع المستشعر الذاتي

**3a حجم التحميل**

هناك 4 مستويات تحميل ومستشعر تلقائي، حدد المستوى الذي تريده أو دع المستشعر التلقائي يقوم بذلك نيابة عنك

**3b مستوى المياه**

هناك 4 مستويات للمياه ومستشعر تلقائي واحد، حدد المستوى الذي تحتاجه أو دع المستشعر التلقائي يقوم بذلك نيابة عنك

**4 "تحديد الوظائف" بمجرد لمسة**

اضغط بشكلك متكرر على زر زلال تحديدي من أجل اختيار الوظائف المستقلة عن دورة الغسيل أو مزج بعض المراحل التي تحتاجها للغسيل فقط. أو للشطف فقط. أوللغسيل والطررد المركزي. إلخ. ستشير الأضواء للإشارة إلى الوظائف التي تم تحديدها

**5 بدء التشغيل/ إيقاف**

بهذا الزر يمكنك بدء تشغيل غسالتك أو إيقافها أثناء عملها. لاستئناف عملها اضغط فقط على نفس الزر مرة أخرى

## وصف دورات الغسيل

تحتوي غسالتك على قرص رئيسي بسبع برامج مصممة من أجل الحصول على نظافة وعناية أفضل بملابسك.

دورات الغسيل	نوع الملابس	شدة الغسيل
التعقيم	لا تستخدم الملابس الرقيقة مثل ليكرا أو الرياضة أو بنسبة عالية من الاصطناعية	التعقيم
بيضاء	الملابس البيضاء أو الملابس الملونة	حد أقصى
ملونة	ثياب ملونة متسخة اتسرخ متوسط أو خفيف	خفيفة
ذات الحجم الكبير	الثياب ذات الحجم الكبير	متوسطة/عادية
رقيقة جدا	ثياب مطرزة وأشرطة. والأنسجة رقيقة التي بشير الملصق الخاص بها إلى ضرورة غسلها بخفة	خفيفة
غسيل سريع	تجنب الملابس الصوفية (لا يوصى بها للملابس الحساسة)	حد أقصى
الدوران	تجنب الثياب الصوفية إلا بصرح باستخدامه مع الملابس الرقيقة	
غسلة ممتدة	هذا برنامج موفر للطاقة ومناسب للقطن ذات اللون الأبيض / الفاتح مع غسل لطيف يجمع بين فترات النقع و الغسل. يتعلق هذا البرنامج بالمعلومات الموجودة في ملصق الطاقة و استهلاك المياه وكفاءة استخراج المياه على أساس درجة الحرارة. لهذه الدورة ، يوصى باستخدام موضع درجة الحرارة الباردة / الباردة أو الدافئة / الباردة	غسيل بنظام الاجتياور

## اختيار درجة الحرارة

**الطريقة اليدوية:** أدر القرص من أجل تحديد درجة الحرارة المناسبة لنوع الثياب التي ستقوم بغسلها.

**الطريقة الآلية:** تحتوي الغسالة على جهاز استشعار ذاتي حيث تقوم الغسالة بطريقة آلية بتحديد درجة الحرارة المناسبة.

وإذا كنت تفضل تحديد درجة الحرارة بنفسك حسب احتياجاتك يمكنك ذلك.

للحصول على نتيجة أفضل لغسيل الملابس والعناية بها . نقتراح عليك استخدام الطريقة الآلية أو الطريقة الموصى بها على الملصق الخاص بملايسك.

## اختيار درجة الحرارة

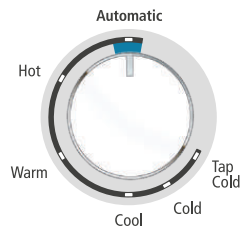

## حجم التحميل

**النماذج:** MCL2040PSBB, MCL2040PSDG

MCL2040ESBB, MCL2040GSBB, CLGG70214BAB,

MCL2040ESDG, ICL2040PSDG, MCL2040PWBB,

MCLC2040PSDG, MCLC2040GSBB, MKTG15DNAWB,

CLME70204BBB, CLMG70204BBB, CLMG70204DBB.

تلقائي : يسمح هذا الإختيار للنظام بحساب الكمية التي يتم غسلها تلقائيًا  
السعة القصوى : يسمح هذا الإختيار للنظام عند غسل أكبر كمية مسموح بها  
الحد الأدنى : يسمح هذا الإختيار للنظام عند غسل اصغر كمية مسموح بها

## حجم التحميل

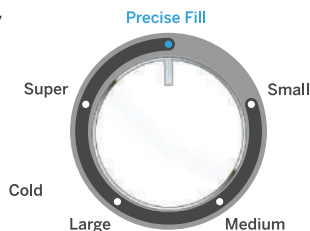

## تحديد مستوى الماء

**الطريقة اليدوية:** أدر القرص لتحديد مستوى الماء وفقا لكمية الملابس التي ستقوم بغسلها.

**الطريقة الآلية:** تحتوي هذه الغسالة على خيار المستشعر الذاتي للماء الذي سيساعدك على الغسيل بكفاءة وتوفير كميات كبيرة من الماء. من خلال تحديد الكمية المثالية لكل حمولة من الملابس.

ننصح باستخدام الخيار الآلي دائما.

\*يتم تحديد مستوى التعبئة الأقصى للمياه هذا تلقائيًا في الدورة الأحجام الكبيرة  
املا أو لا بالحد الأدنى وقم بعمل نمط مستوي مع الاستمرار في الملء لأعلى مستوى  
نوصي باستخدام الخيار التلقائي دائما

## تحديد مستوى الماء

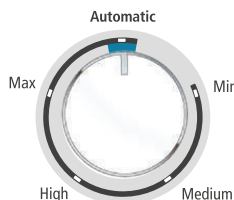



## الوظائف

**الطريقة الآلية:** للبدء في الطريقة الآلية بعد برمجة غسالتك. اضغط على زر بدء التشغيل/ إيقاف إذا رغبت بتغيير البرنامج أثناء عمل الغسالة. يجب عليك الضغط على نفس الزر لإيقاف دوراتها. ثم اختر البرنامج الذي ترغب به. ولبدء التشغيل مرة أخرى اضغط على زر بدء التشغيل/ إيقاف وستبدأ الدورة من الأول.

**طريقة "بمجرد لمسة":** في طريقة "بمجرد لمسة" يمكنك استخدام مراحل الغسيل كل على حدا. وهكذا كمثال يمكنك استغلال ماء الغسيل أو الشطف في غسيل حمولة أخرى من الملابس.

### تحديد الاختيارات

صديق للبيئة : تعمل هذه الوظيفة على تقليل استهلاك المياه لتوفر كمية المياه في المستخدمة للدورة

اختر هذه المرحلة عند تفعيل خيار توفير المياه



Select  
Cycle

### Status



Eco



Wash



Rinse



Spin



Lid Locked

### Status



Eco



Wash



Rinse



Spin



Lid Locked

**غسيل فقط:** في هذه الوظيفة تملأ الغسالة . ثم تبدأ دورة الغسيل.

عند انتهاء هذه المرحلة من الغسيل. سيضاء مؤشر الطرد المركزي بدون تصريف المياه.



Select  
Cycle

**شطف فقط:** فيها سيتم تصريف المياه والقيام بعملية الطرد المركزي للماء. بينما يظل مؤشر الطرد المركزي مضاعاً. بعد ذلك سيُملأ الحوض بالماء التنظيف وستتم دورة الشطف لتنتهي هذه المرحلة بدون تصريف المياه النهائية. ويبقى مؤشر الشطف مضاعاً اشطف



Select  
Cycle

### Status



Eco



Wash



Rinse



Spin



Lid Locked

**غسيل وشطف فقط:** مُلأ الغسالة . ثم تبدأ دورة الغسيل. عند الإنتهاء من تصريف المياه حيث يُضاء مؤشر الطرد المركزي. مُلأ الحوض بالماء النظيف. وتبدأ دورة الشطف التي تنتهي بدون تصريف المياه النهائية. أثناء هذه العملية يبقى مؤشر الشطف مُضاءً.



Select  
Cycle

## Status



Eco



Wash



Rinse



Spin



Lid Locked

## Status



Eco



Wash



Rinse



Spin



Lid Locked

**غسيل وطررد مركزي فقط:** مُلأ الحوض . ثم تبدأ دورة الغسيل. عند الإنتهاء منها. يتم تصريف المياه وتبدأ عملية الطرد المركزي للملابس. وهكذا تنتهي هذه الوظيفة. ويبقى مؤشر الطرد المركزي مُضاءً.



Select  
Cycle

## Status



Eco



Wash



Rinse



Spin



Lid Locked

**شطف وطررد مركزي فقط:** في هذه العملية يتم تصريف المياه. ثم يُضاء مؤشر الطرد المركزي. ثم مُلأ الحوض بماء نظيف. وتتم دورة الشطف. ثم تتم عملية تصريف المياه والطررد المركزي للملابس.



Select  
Cycle

## حول مواصفات الغسالة:

للنماذج التالية: CLGG70214BAB, CLME77014BFU, CLME77014DFU, MKTG15DNAWB

### درج توزيع منعّم الأقمشة

يقوم درج توزيع منعّم الأقمشة بتحرير المنعم السائل تلقائيًا في اللحظة المناسبة أثناء الدورة. لا توقف الغسالة أثناء اللفة الأولى. حيث سيؤدي ذلك إلى إفراغ درج التوزيع بسرعة.



للاستخدام الصحيح. اتبع الخطوات التالية:

- 1 تأكد من أن درج التوزيع متصل بماكينة اللف بطريقة محكمة.
- 2 ستخدم فقط منعم أومشرة مخفف. صبه في درج التوزيع مستخدمًا الكمية الموصى بها على ملصق العبوة.

لا نصب منعّم الأقمشة أبدًا على الملابس بطريقة مباشرة. حيث قد يؤدي ذلك لظهور بقع عليها.

ملاحظة: لا نصب المبيض فوق درج توزيع لا تترجم فهي مكررة منعم الأقمشة.

- 3 أضف الماء إلى وحدة التوزيع حتى يصل إلى الحد الأقصى للإمتلاء.
- 4 اختر زر منعّم الأقمشة في لوحة التحكم من أجل توزيع منعم الأقمشة بالطريقة المناسبة. انزع الدرغ من أجل تنظيفه.



لا تصب أي شيء في ماكينة اللف إذا قمت ب سحب درج التوزيع.

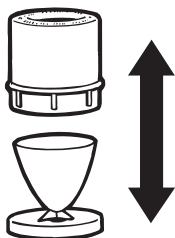

افصله من أجل تنظيفه.

### تنظيف درج توزيع منعّم الأقمشة.

- 1 اسحب درج التوزيع من الجزء العلوي لماكينة اللف
- 2 افصل فنجان الدرغ عن الغطاء. عن طريق أخذ الجزء العلوي ودفعه إلى الأسفل في داخل الفنجان بواسطة الأصابع. وبذلك سينفصل فنجان درج التوزيع عن الغطاء.
- 3 لتنظيف درج التوزيع. انقع الفنجان والغطاء في المحلول التالي:

3.8 لتر من الماء الفاتر.

ربع فنجان (60 م) من منظف سائل

ذي مقاومة عالية وفنجان واحد (240 م) من سائل مبيض.

4 إذا لزم الأمر. خفف من تراكم الإتساخ باستخدام قطعة قماش نظيفة وكذلك بلطف بعد نقعها. لا تستخدم فرشاة صلبة. حيث قد تؤدي إلى تخشين سطح درج التوزيع.

5 اشطف درج التوزيع. وأعد توصيله بالجهاز. أعد وضع درج التوزيع في ماكينة اللف.

النماذج: MCL2040PSBB, MCL2040PSDG, MCL2040ESBB  
 MCL2040GSBB, MCL2040ESDG, ICL2040PSDG, MCL2040EEDGY,  
 MCL2040EEBBY, MCL2040PWBB, MCLC2040PSDG, MCLC2040GSBB,  
 CLME70204BBB, CLMG70204BBB, CLMG70204DBB.

لاستخدام منعم الأقمشة:

- أضف المنعم الخفيف عند البدء في دورة الشطف. عند امتلاء الحوض بالماء.
- لا تصب منعم الأقمشة أبدًا على الملابس مباشرةً.

درج توزيع الكلور

تعبئة الغسالة بالماء يخفف المبيض. حيث يتم ملء الغسالة لدورة الغسيل.

- 1 راجع ملصقات العناية بالملابس لمعرفة الإرشادات الخاصة.
- 2 قس المبيض السائل بحرص. متبعًا للإرشادات المذكورة على الزجاجية.
  - لا تصب مبيض الكلور السائل مباشرةً أبدًا دون تخفيفه على الملابس أو في سلة
  - الغسيل لا تصب المبيض المسحوق في درج توزيع الكلور
- 3 قبل تشغيل الغسالة. صب كمية متوسطة من المبيض مباشرة في درج توزيع الكلور. تجنب رشه أو ملء درج التوزيع بشكل زائد عن الحاجة. إذا كنت تفضل استخدام مبيض بودرة. أضفه في سلة الغسالة مع المنظف.
  - لا تخلط مبيض الكلور بالأمويا أو الحمضيات مثل الخل وأو مزيل الصدأ. حيث قد يؤدي خلطهم إلى إنتاج غاز سام قد يسبب الموت.

ملاحظة: لا تصب المبيض في درج توزيع منعم الأقمشة.

النماذج: MCL2040PSBB, MCL2040PSDG, MCL2040ESBB, MCL2040GSBB  
 CLGG70214BAB, MCL2040ESDG, CLME77014BFU, CLME77014DFU,  
 ICL2040PSDG, MCL2040EEDGY, MCL2040EEBBY, MCL2040PWBB,  
 MCLC2040PSDG, MCLC2040GSBB, MKTG15DNAWB, CLME70204BBB,  
 CLMG70204BBB, CLMG70204DBB.

الكمية	ملابس
6 قطع	بنطلون
8 قطع	قميص
9 قطع	تي شيرت
4 قطع	قميص ثقيل
16 قطع	اللباس او السراويل
5 قطع	ملاءات
3 قطع	غطاء الوسادة
3 قطع	المناشف

## حمولة واستخدام الغسالة

اتبع دائماً إرشادات الشركة المصنعة، الموجودة على الملصق، حول العناية بالأقمشة عند غسلها.

### كيفية ترتيب حمولات الغسيل

رتب الملابس حسب اللون (بيضاء، وفاحة اللون، وملونة)، ودرجة الإلتساح. ونوع القماش (أقطن متينة، وأقمشة ختاج عناية بسيطة، وملابس رقيقة). وإذا ما كانت الأنسجة ستنتج وبر مثل (نسيج المناشف والأنسجة المصنوعة من الحرير الوبري)، أو قد تتسبب في تراكم الوبر مثل القماش المضلع الخملي.



### الاستخدام الأمثل للمنظف

أضف المنظف وشغّل الغسالة قبل إضافة الملابس. حتى يعمل المنظف بطريقة فعالة. يُعتبر استخدام كمية قليلة جداً أو زائدة عن الحد اللازم من المنظف سبب شائع لمشاكل الغسيل. يمكنك استخدام كمية قليلة من المنظف في حالة استخدام الماء الفاتر، أو حمولة قليلة من الملابس، أو حمولة ملابس قليلة الإلتساح.



### كيفية تحميل الغسالة

حمل غسالتك بالملابس الجافة، بحيث لا تتخطى الخط الذي يوجد أعلى ثقبو سلة الغسالة، إذا أردت تحميل ملابس مبللة. تأكد من تحديد المستوى المناسب للماء بحيث يسمح للملابس بالحركة بحرية. يجب أن يغطي -فقط- منسوب الماء الملابس.



- تأكد من توزيع الثياب الضخمة حول جدار السلة.
- لا تغسل أقمشة تحتوي على مواد قابلة للإشتعال (شمع، سوائل تنظيف، إلخ).
- إذا كان غطاء غسالتك مفتوحاً، فلن تستطيع الغسالة البدء في مرحلة الدوران.

### العناية بالغسالة وتنظيفها

سلة الغسيل: اترك الغطاء مفتوحاً بعيداً عن الغسالة للسماح بتبخر الرطوبة. إذا كنت ترغب في غسل السلة، استخدم قماش ناعم ونظيف ومبلل بسائل منظف، ثم اشطفها. (لا تستخدم منظفات خشنة أو حبيبية). خراطيم التعبئة: تنصح "مايبي" بتغيير الخراطيم كل خمس سنوات.



الجزء الخارجي: نظف أي ارتشاح للماء فوراً. نظفه باستخدام قماش مبلل. حاول عدم خبط سطح الجهاز بأشياء قاطعة.

التحريك والتخزين: اطلب من موظف الدعم الفني إزالة الماء من مضخة الصرف والخراطيم. راجع إرشادات التركيب الموجودة مع طرد المنتج للحصول على معلومات حول كيفية إعادة تركيب قضيب الشحن للمحافظة على إبقاء السلة ثابتة عند تغيير مكان الغسالة. لا تضع الجهاز في أماكن قد يتعرض فيها لعوامل مناخية متغيرة. الإجازات الطويلة: تأكد من غلق مصدر توريد الماء في كل الصنابير. اصرف كل الماء الموجود في الخراطيم لو كانت درجة الحرارة تحت الصفر.



هام: نظف فلتر الوبر العالق عند كل استخدام للمجفف.

### ل دورات التجفيف الآلية.

أثناء دورة التجفيف، لا يمكن لف القرص حتى ينشير مستشعر الترموستات إلى جفاف الملابس وعندها يدور القرص آلياً إلى وضع إيقاف التشغيل.

#### • درجات الحرارة المرتفعة

CLME77014DFU, MCL2040EEDGY 1a  
MCL2040EEBBY, MKTG15DNAWB, CLMG70204DBB.

عالية: للأقطان العادية والثقيلة. استخدم التجفيف الأمثل لمعظم الحمولات.

تقيل

التعقيم. لا تستخدم الملابس الحساسة مثل ليكرا أو الرياضة أو بنسبة عالية من الاصطناعية. لا تضع أو تدخل أكثر من ملابس لها أربطة أو شرائط.

أقل جفافاً: للملابس المصنوعة من القطن والأقمشة مع القطن ومعظم الملابس البيضاء.

متوسطة: للثياب الخفيفة والصناعية وذات المصنعات التي تشير إلى ضرورة جعلها مفرودة دائماً.

منخفضة: للثياب الرقيقة والصناعية، والأنسجة التي تتطلب عناية خاصة. الثياب التي تشير لمصنعاتها إلى ضرورة جفيتها في درجات حرارة منخفضة.

لا تترجم الدورات الآلية خدد على الفور مستوى جفيف الأقمشة. اختر "أقل جفيفا" إذا كنت ترغب في أن تكون الملابس رطبة عند الإنتهاء من دورة التجفيف. اختر "أكثر جفيفا" إذا كنت ترغب بأن تكون أكثر جفافاً.

لا تترجم الدورات المحددة بالوقت تعمل خلال مدة محددة من الوقت.

MCL2040PSBB, MCL2040PSDG, MCL2040ESBB 1b  
MCL2040GSBB, CLGG70214BAB, MCL2040ESDG, ICL2040PSDG, MCL2040PWBB,  
MCLC2040PSDG, MCLC2040GSBB, CLME70204BBB, CLMG70204BBB.

### ب) دورات التجفيف المحددة بالوقت (يدويا)

تقيل التعقيم. لا تستخدم الملابس الحساسة مثل ليكرا أو الرياضة أو بنسبة عالية من الاصطناعية. لا تضع أو تدخل أكثر من 6 ملابس لها أربطة أو شرائط. أقل جفافاً: للملابس المصنوعة من القطن والأقمشة مع القطن ومعظم الملابس البيضاء.

التجفيف المحدد بالوقت يدور جهاز ضبط الوقت طوال الدورة.

إزالة التكسر: لإزالة التكسر بالثياب النظيفة والتي بالكاد تكون رطبة أو جافة.

الترطيب: لترطيب الثياب الجافة وإزالة الوبر منها.

## ب) دورات التجفيف المُحددة بالوقت (يدويا)

التجفيف المُحدد بالوقت يدور جهاز ضبط الوقت طوال الدورة.  
**إزالة التكسر:** لإزالة التكسر بالثياب النظيفة و التي بالكاد تكون رطبة أو جافة.  
**الترطيب:** لترطيب الثياب الجافة وإزالة الوبر منها.

### 2 بدء التشغيل

أغلق باب الجُمف. اضغط زر بدء التشغيل.  
 فتح الباب أثناء عملية التجفيف سيوقف الجُمف.  
 لإعادة تشغيل الجُمف. أغلق الباب واختر بدء التشغيل لإستكمال - الدورة.

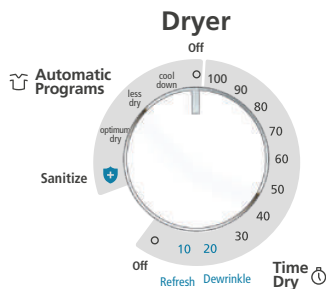

إنها دورة درجة حرارة عالية.  
 تعتمد مدة الدورة على الرطوبة وكمية ونوع الملابس التي يتم إدخالها.

نوصي باستخدام هذه الدورة للملابس ذات المحتوى العالي من القطن ؛ على سبيل المثال ، المناشف ، الجينز ، الملابس ، رداء الحمام.  
 للحصول على أفضل أداء للدورة ، املا الجُمف حتى نصف أو 4/3 جزء كحد أقصى.  
 تحقق من أن قناة الجُمف في حالة جيدة وخالية من العوائق.

## العناية بالجفف وتنظيفه

**الجزء الخارجي:** نظفه وتخلص من أي تسريب أو مركبات للتنظيف بواسطة قماش مبلول. قد تتلف لوحة تحكم الجفف والنهيات بسبب منتجات إزالة البقع والإتساخ المستخدمة كوسائل للمعالجة قبل عملية الغسيل. احتفظ بهذه المنتجات بعيداً عن الجفف. بعد ذلك يمكنك غسيل وجفف الملابس بطريقة عادية. أي ضرر قد يلحق بالجفف من جراء استخدام هذه المنتجات. لن تتم تغطيته من قبل الضمان.



**فلتر الوبر العالق:** نظف الفلتر قبل كل استخدام. أرح الشبكة التي تغطي الفلتر بعيداً. مرر أصابعك على الفلتر. قد يتكون تراكم شمعي على فلتر الوبر كنتيجة لاستخدام منعومات الأقمشة المضافة للمجفف. لإزالة هذا التراكم، اغسل الشبكة بالماء الفاتر والصابون لتستطيع الإمساك بالوبر. جفّفه تماماً وقم بإعادة وضعه في مكانه. لا تستخدم الجفف بدون أن يكون فلتر الوبر والشبكة في مكانهما. اطلب فني مؤهل ليفرغ وير الجفف مرة واحدة في السنة.

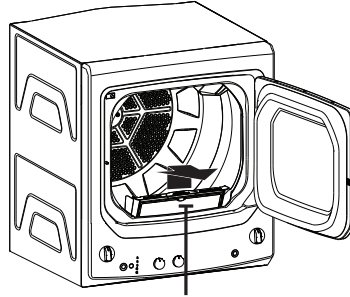

نظف الشبكة من الوبر.

**ماسورة صرف العادم:** افحص ماسورة صرف العادم ونظفها على الأقل مرة واحدة في العام. لتجنب أية عوائق. قد تؤدي ماسورة طرد العادم المسدودة جزئياً إلى زيادة وقت التجفيف.

اتبع هذه الخطوات:

1. أطفأ مورد الكهرباء من خلال فصل السلك عن التيار الكهربائي.
2. افصل ماسورة صرف العادم.
3. فرغ ماسورة الصرف بواسطة مرفق الخرطوم. وأعد توصيلها.

**فتحة تهوية الصرف:** استخدم مرآة للتحقق من أن اللوحات الداخلية لفتحة التهوية تتحرك بحرية عند تشغيل الجهاز. تأكد من عدم وجود أعشاش (الطيور، أو حشرات، إلخ) داخل الماسورة أو فتحة التهوية.



## حمولة المجفف واستخدامه

### تهوية المجفف

للحصول على أفضل أداء للمجفف، من الضروري توفير تهوية مناسبة له. سيستخدم المجفف كهرباء أكثر و سيعمل أثناء وقت أطول إذا لم تكن التهوية مطابقة للمواصفات. لا تترجم متتالية. اتبع بعناية كل التفاصيل المكتوبة عن ماسورة صرف العادم في إرشادات التركيب.

- استخدم أداة فقط لماسورة صرف العادم المصنوعة من معدن صلب والتي يبلغ قطرها 4 بوصة داخل خزانة المجفف. استخدم أداة فقط لماسورة صرف العادم المصنوعة من معدن صلب أو من معدنة من "يو إل" AL ويبلغ قطرها 4 بوصة لماسورة صرف العادم منفذ على الخارج.
- لا تستخدم البلاستيك ولا أي أنابيب قابلة للاحتراق.
- استخدم أقصر طول ممكن.
- لا تضغط عليها ولا تنبها.
- تجنب وضع الأنابيب فوق أشياء قاطعة.
- يجب أن تكون التهوية وفقاً لقوانين البناء المحلية.

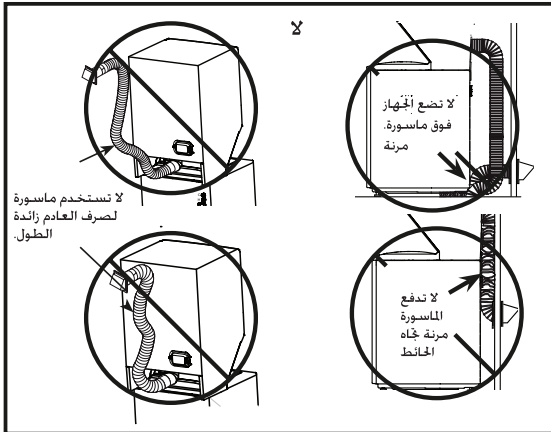
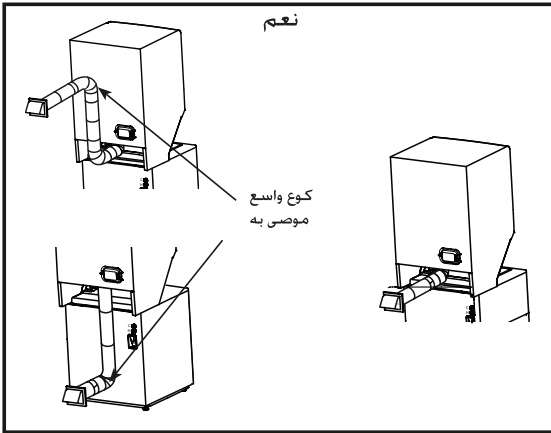

## حل المشاكل

ماذا تفعل	الأسباب المحتملة	في الغسالة
منظف زائد أقل إن كنت ستستعمل الماء الفاتر، وحمولة قليلة من الملابس أو حمولة من الملابس الأقل اتساخا.	استخدم كمية أقل من المنظف. استخدم كمية أقل من الصابون إذا كنت ستستعمل الماء الفاتر، أو حمولة قليلة من الملابس، أو حمولة من الملابس قليلة الاتساخ.	رغاو زائدة
رتأكد من تثبيت وصلات الخرطوم في الصنابير وأن الحلقات المطاطية مركبة. تأكد من أن طرف خرطوم الصرف مركب بطريقة صحيحة ومحكم في تركيب الصرف.	استخدم كمية أقل من المنظف. استخدم كمية أقل من الصابون إذا كنت ستستعمل الماء الفاتر، أو حمولة قليلة من الملابس، أو حمولة من الملابس قليلة الاتساخ.	تسريب الماء
افحص مواسير المنزل. قد تحتاج للإتصال بسباك.	انسداد صرف المنزل	
اضبط الخرطوم في الصنابير وأغلق الماء بعد كل استخدام. افحص حالة خرطوم التعبئة. يجب استبدالهم كل خمس سنوات.	الضغط المستمر على الخرطوم من خلال مصادر توريد المياه	
منظفات الغسيل الجديدة صُنعت للعمل في مياه ذات درجة حرارة منخفضة دون التأثير على نتيجة الغسيل.	درجات حرارة الماء الأكثر برودة توفر أفضل	
افتح صنابير المياه الساخنة والباردة بشكل كامل وتأكد من أن الخرطوم متصل بالصنابير الصحيحة.	مورد الماء مغلق أو غير متصل بطريقة صحيحة	
أغلق مفتاح الماء وانزع خرطوم توصيل الماء من الجزء العلوي الخلفي للغسالة. استخدم فرشاة لتنظيف صمامات الغسالة. أعد توصيل الخرطوم وافتح مدخل الماء من جديد.	الفلاتر الشبكية لصمام الماء مسدودة.	يبدو أن درجة حرارة الماء غير صحيحة.
تأكد من أن سخان المياه الخاص بالمنزل يُد بياه تتراوح درجة حرارتها بين 120° فهرنهايت-140° فهرنهايت (48° سيليزية-60° سيليزية).	سخان المياه الخاص بالمنزل ليس..... بشكل صحيح	
إعادة تشغيل الدورة.	ارتفاع الغطاء أو توقف الدورة	توقف ضخ المياه قبل بدء الدورة
عدّل خرطوم الصرف وتأكد من أن الغسالة ليست فوقه. يجب أن يكون الجزء العلوي من منفذ الصرف أقل من 8 قدم (2.5 م) فوق الأرض.	خرطوم الصرف متشابك أو متصل بطريقة غير صحيحة	الماء لا يُصرف

في الغسالة	الأسباب المحتملة	ماذا تفعل
توقف الغسالة أثناء دورة الطرد المركزي	هذا طبيعي	ستتوقف الغسالة أثناء دورة الطرد المركزي لإزالة الماء بالصابون بطريقة أكثر فاعلية
يمكن سماع صوت الماء دون رؤيته في نهاية الدورة	هذا طبيعي	المضخة تترك القليل من الماء في مدخلها، ويتم تخفيفه بماء نظيف وصابون
(تشغيل الغسالة)	الأسباب المحتملة	ماذا تفعل
	الغسالة غير متصلة بالكهرباء	تأكد اتصال السلك بصورة آمنة بمنفذ التيار الكهربائي
	مورد الماء مغلق	افتح صنابير المياه الساخنة والباردة بالكامل
الغسالة لا تعمل	أضرار التحكم غير مشكله بطريقة صحيحة	افحص أضرار التحكم
	الغطاء مفتوح - وظيفة الأمان تمنع الدوران واللف عندما يكون الغطاء مفتوحاً	أغلق الغطاء وأعد تشغيل الدورة، من البداية إذا لزم الأمر
	قاطعة التيار الكهربائي/ المصهر لا يعمل/ محترق	اضبط قواطع التيار الكهربائي/ المصاهر الخاصة بالمنزل. استبدل المصاهر أو أعد تشغيل قاطعة التيار الكهربائي. يجب توصيل الغسالة بمنفذ فردي للتيار الكهربائي
	يجب إعادة تشغيل الجزء الكهربائي	افصل الغسالة، انتظر دقيقتين، أعد توصيلها واضغط زر بدء التشغيل
	زر بدء التشغيل غير مضغوط	اضغط بدء التشغيل
	فقدان مغناطيس الغطاء	اتصل بالدعم الفني
حركة داخل الغسالة عن توقفها	آلية التغيير في حالة الفصل للعودة لوضعها الأولي (فقط في مرحلة الطرد المركزي)	عندما تُطفأ الغسالة بطريقة يدوية، الجول يُفصل عن الحرك قبل أن تُطفأ الغسالة بالكامل (فقط في مرحلة الطرد المركزي). إذا رفع الغطاء قبل أن يُفصل الحرك، سيتم إعادة تشغيل الغسالة بمجرد غلق الغطاء (في حالة التعبئة والغسيل فقط)

الأسباب المحتملة	ماذا تفعل	أداء (الغسالة)
تأكد من أن دورة الطرد المركزي تم اختيارها وفقاً للكلم الذي يتم غسله. سوي يتشعر بأن بعض أنواع الأقمشة مبللة أكثر عندما تغسل بالماء البارد.	تم اختيار دورة الطرد المركزي بشكل خاطئ	الملابس المبللة جداً
راجع إرشادات عبوة منعّم الأقمشة واتبع الإرشادات حول استخدام درج التوزيع.	استخدام خاطئ لمنعّم الأقمشة	بقع الألوان
تعامل مع البقع بشكل مسبق ثم أعد عملية الغسل.		
قم بفصل الملابس البيضاء أو فاتحة اللون عن غيرها ذات الألوان الداكنة.	بهت الألوان	
استخدم المزيد من المنظف (خاصة مع الأحمال الأكبر). تأكد من إتباع إرشادات المصنع حول استخدام المنظف.	كمية المنظف غير كافية	
استخدم أحد مستحضرات تكييف المياه مثل كالجون أو استخدم منقي للمياه.	ماء عسر	
تأكد من أن سخان المياه يُمد مياه تتراوح درجة حرارتها بين 120° فهرنهايت و140° فهرنهايت (48 سيليزية و60 سيليزية).	الماء غير ساخن بدرجة كافية	الملابس ذات اللون الرمادي أو المصفر
اختر حجم الحمولة المناسب لحمولة الملابس.	الغسالة محملة بحمولة زائدة	
قم بإضافة المنظف بحيث تمتلئ حلة الغسيل بالماء قبل وضع الملابس.	المنظف لا يُذاب	
رتب الملابس حسب لونها. إذا كان اللصق الموجود على القماش يشير إلى غسله بشكل منفصل. فقد يكون هذا إشارة إلى الألوان غير الثابتة.	تحويل الألوان	
إذا لم تكن تستخدم مجفف لتجفيف الملابس. فقد يكون ذلك سبباً لاحتفاظ الملابس بمزيد من الوبر.	تجفيف الثياب في الهواء أو على حبل الغسيل	
افصل الملابس التي تخرج وبراً عن التي تجذبه.	ترتيب غير صحيح	
اغسل كميات أقل لوقت أقصر من الكميات الكبيرة.	إطالة عملية الغسيل	
أضف المنظف بحيث تمتلئ حلة الغسل بالمياه قبل وضع الملابس.	المنظف لا يُذاب	الوبر أو روا سبباً للملابس
حاول استخدام منظف سائل.		
استخدم درجة حرارة أعلى للمياه.		
ضع الملابس بشكل مناسب بحيث لا تتخطى الخط الذي يوجد ثقب سلة الغسالة.	حمولة زائدة	
التزم بالإرشادات الموجودة على عبوة منعّم الأقمشة واتبع الإرشادات لاستخدام درج التوزيع.	استخدام خاطئ لمنعّم الأقمشة	

أداء (الغسالة)	الأسباب المحتملة	ماذا تفعل
تكون الزغب	ينتج عن الاستهلاك الطبيعي لخليط القطن والبوليستر والأقمشة ذات الوبر.	على الرغم من أن هذا لا يحدث بسبب الغسالة. يمكنك الحد من تكون الزغب بغسل الملابس مقلوبة على الظهر.
النشبات أو الثقوب، أو الخرق، أو المرق، أو الاستهلاك الزائد	الدبابيس، المشابك والأزرار القاطعة وأبازيم الأحزمة والمخامس والأشياء القاطعة التي تترك في الجيوب.	أحكم غلق دبابيس الزينة والمشابك والأزرار والمخامس. أزل الأشياء الموجودة في الجيوب والأزرار القاطعة. اقلب الملابس المنسوجة (التي يمكن أن يصيبها شد بسهولة).
	مبيض يحتوي على كلور غير مخفف.	اتبع الإرشادات الموجودة على العبوة الخاصة بالمبيض لاستخدام الكمية المناسبة. لا تضع أبداً مبيض للغسيل دون تخفيفه ولا تُعرض الملابس لمبيض دون تخفيف.
	مواد كيميائية مثل مبيضات الشعر أو الصبغة، محلول المعالجة الدائمة للشعر	اشطف الملابس التي تحتوي على مواد كيميائية قبل غسلها.
التكسر	ترتيب غير صحيح	جنب خلط الملابس الثقيلة (كملابس العمل) بالخفيفة (كالمصان). جرب استخدام منعم الأقمشة.
	حمولة زائدة أو مستوى خاطئ للمياه	قم بتحميل الغسالة بحيث تترك مساحة لحركة الملابس بسهولة ولتغطي المياه جميع الملابس.
	دورات غسيل وجفيف خاطئة	وفق بين اختيار الدورة ونوع القماش الذي يتم غسله (خاصة للأحمال سهلة التنظيف).
	غسيل متكرر في ماء ساخن	الغسيل المتكرر بمياه ساخنة بشكل زائد عن الحاجة

في الجفنف	الأسباب المحتملة	ماذا تفعل
الجفنف لا يعمل	تم فصل الجفنف احتراق	تأكد من توصيل سلك الجفنف بمصدر التيار الكهربائي بشكل جيد.
	المصهر/ قاطعة التيار الكهربائي لا تعمل	افحص صندوق المصاهر/ قاطعة التيار الكهربائي الخاص بمنزلك وقم بإبدال المصهر أو أعد تشغيل قاطعة التيار الكهربائي. ملاحظة: أغلب الجفنفات الكهربائية تعمل بـ2 مصهر/قاطعة تيار كهربائي.
الجفنف لا يسخن	احتراق المصهر / قاطعة التيار الكهربائي لا تعمل: قد يقوم جهاز التجفيف بعمله دون تسخين إمداد الغاز مغلق.	افحص صندوق المصاهر/ قاطعة التيار الكهربائي في منزلك وأبدل كلا المصهرين أو أعد تشغيل كلا جهازي قطع التيار الكهربائي. يمكن للجفنف أن يعمل فقط إذا احترق أحد المصهرين أو فصل أحد جهازي قطع التيار الكهربائي.
	خدمة توريد الغاز مغلقة.	تأكد من فتح مفاتيح الجفنف والمفتاح الرئيسي.
الجفنف يهتز أو يحدث ضوضاء	حد معين من الإهتزاز/ الضوضاء هو الطبيعي. قد يكون الجفنف مثبت على أرضية غير مستوية	حرك وحدة الغسيل إلى مكان مستوي. أو اضبط القوائم متعددة المستويات بحيث تحدث توازناً
يقع الدهون على الثياب	استخدام خاطئ لمنعم الأقمشة	اتبع الإرشادات الموجودة على عبوة منعم الأقمشة.
	تجفيف الثياب المتسخة مع الثياب النظيفة	استخدم الجفنف فقط لتجفيف الملابس النظيفة. يمكن أن تتسبب الملابس المتسخة في إيساخ الملابس النظيفة والجفنف.
	لم تكن الثياب نظيفة تماماً.	أحياناً بعض البقع التي لا يمكن رؤيتها في الملابس المبللة تظهر بعد التجفيف اتبع خطوات الغسيل المناسبة قبل التجفيف.
الوبر في الملابس	فلتر الوبر متلئ	قم بتنظيف شبكة تنقية الأوبار قبل كل حمولة.
	ترتيب غير صحيح	قم بفصل الملابس ذات الوبر (مثل المصنوعة من الحرير الوبري) من الجاذبة للوبر (مثل الفماش المضلع الخملي).
	الكهرباء الساكنة قد تجذب الوبر	راجع المقترحات في هذا الجزء، في الإستاتيكية.
	حمولة زائدة	افصل الأحمال الكبيرة وضع أحمال أقل.
	ورق مناديل، إئخ التي قد تبقى في الجيوب لم يتم استخدام أي منعم للأقمشة	قم بإفراغ جميع الجيوب قبل غسل الملابس.
حدث كهرباء ساكنة		جرب استخدام منعم الأقمشة.
		ملطفات تجفيف الأقمشة بونس تترك كما هي <sup>®</sup> تم قبولها للاستخدام في الجفنفات GE. وفقاً لإرشادات المصنع.
	تجفيف زائد	جرب استخدام منعم الأقمشة.
		اضبط دورة الطرد المركزي على (أقل تجفيفاً) أو (جاف رطب)
	المواد الصناعية والتي يجب أن تظل مفرودة دائماً، والختلطة التي قد حدث كهرباء ساكنة.	جرب استخدام منعم الأقمشة.

في الجفّف	الأسباب المحتملة	ماذا تفعل
زمن التجفيف متغير	نوع مصدر الحرارة	زمن التجفيف الأوتوماتيكي يختلف تبعًا لنوع مصدر الحرارة المستخدم (كهرسي، أو يعمل بالغاز الطبيعي أو غاز مسال). وحجم الحمولة، ونوع القماش، ورطوبة الملابس وحالة مواسير صرف العادم
الملابس تأخذ وقتًا أطول من اللازم لتجف	ترتيب غير صحيح	قم بفصل الملابس الثقيلة عن الخفيفة (عامّة). فإن الحمولة جيدة الترتيب في الغسالة تكون جيدة في الجفّف
	حمولات كبيرة من الأقمشة الثقيلة (مثل مناشف الشاطئ)	الأقمشة الكبيرة والثقيلة تكون أكثر رطوبة وتأخذ وقتًا أطول لتجف. قم بفصل الأقمشة الكبيرة والثقيلة إلى أحمال أصغر لتسريع وقت التجفيف
	عملية طرد مركزي غير مناسبة لمفاتيح الضبط	قم بضبط مفاتيح التحكم وقتًا للحمولة المراد جفّفها
	فلتر الوبر متلئ	قم بتنظيف شبكة تنقية الوبر قبل كل حمولة
	ماسورة غير مناسبة أو مسدودة	راجع الإرشادات التركيب لتوفير الصرف/التهوية المناسب
		تأكد من نظافة ماسورة الصرف. وطمّ بفتحها وتأكد من خلوها من السدد
		تأكد من عمل المنظم الموجود في الخائط الخارجي بسلاسة
		راجع إرشادات التركيب للتأكد من استخدام التهوية الصحيحة للمجفف
	مصابيح محترقة أو قواطع للدائرة الكهربائية لا تعمل	أبدل المصابيح أو أعد تشغيل أجهزة قطع التيار الكهربائي بمأن أغلب الجففات تعمل بمصهرين/جهازين لقطع التيار الكهربائي. تأكد من عمل كليهما
	حمولة زائدة/ أحمال مختلطة	لا تضع أكثر من حمولة غسيل في ذات الوقت في الجفّف
	حمولة غير كافية	إذا أردت جفّف قطعة واحدة أو اثنتان من الملابس، أضف قطع أخرى لضمان الحصول على جفّف جيد
الملابس مكسرة	جفّف زائد	اختر أقصر وقت للتجفيف
		أخرج الملابس وهي بها نسبة قليلة من الرطوبة. اختر الطرد المركزي الأقل جفّفًا هذه الكلمة مكررة أو جاف رطب
	ترك الثياب في الجفّف بعد إنتهاء الدورة	أزل الثياب عند انتهاء الدورة و قم بتطبيقها أو تعليقها فورًا
	حمولة زائدة	افصل الأحمال الكبيرة وضع أحمال أقل
الملابس منكشمة	بعض الأقمشة تنكش بطبيعتها عندما تغسل. البعض الآخر يمكن غسلها بأمان لكن تنكش في الجفّف	لمنع انكماش الملابس، اتبع الإرشادات الموجودة على ملصقات العناية بالملابس بشكل دقيق
		بعض الملابس يمكن ضغطها لتعود إلى حجمها الأصلي بعد التجفيف
		إذا كنت تخشى من انكماش ثوب بعينه، فلا تغسله ولا جفّفه

	كيلوجرامات
قمصان	0.2
قمصان داخلية	0.08
سراويل	0.4
قمصان ثقيلة ذات قلنصوة	0.3
ملابس داخلية	0.05

### المواصفات التقنية لمركز الغسيل الخاص بك

نماذج (s)	MCL2040PSDG, MCL2040GSBB, CLGG70214BAB, ICL2040PSDG, MCL2040PWBB, MCLC2040PSDG, MCLC2040GSBB	MCL2040ESBB	MCL2040ESDG, CLME77014BFU, CLME77014DFU, MKTG15DNAWB, CLME70204BBB, CLMG70204BBB, CLMG70204DBB,	MCL2040EEDGY, MCL2040EEBBY
ملاحظته: هد يامي مع مركز الغسيل الخاص بك زفما (بين 19 و0 هي نهايه الةس ميه)				
قوة الةغذية الةكهربائية أو الةفولطية (ةفولت)	127 فولت	127 فولت	240 فولت	240 فولت
ةرء الةعملية (ةرءز)	60 هرءز	60 هرءز	60 هرءز	50 هرءز
قوة الةتيار	14 أمبير	23.5 أمبير	A 18 أمبير	A 18 أمبير



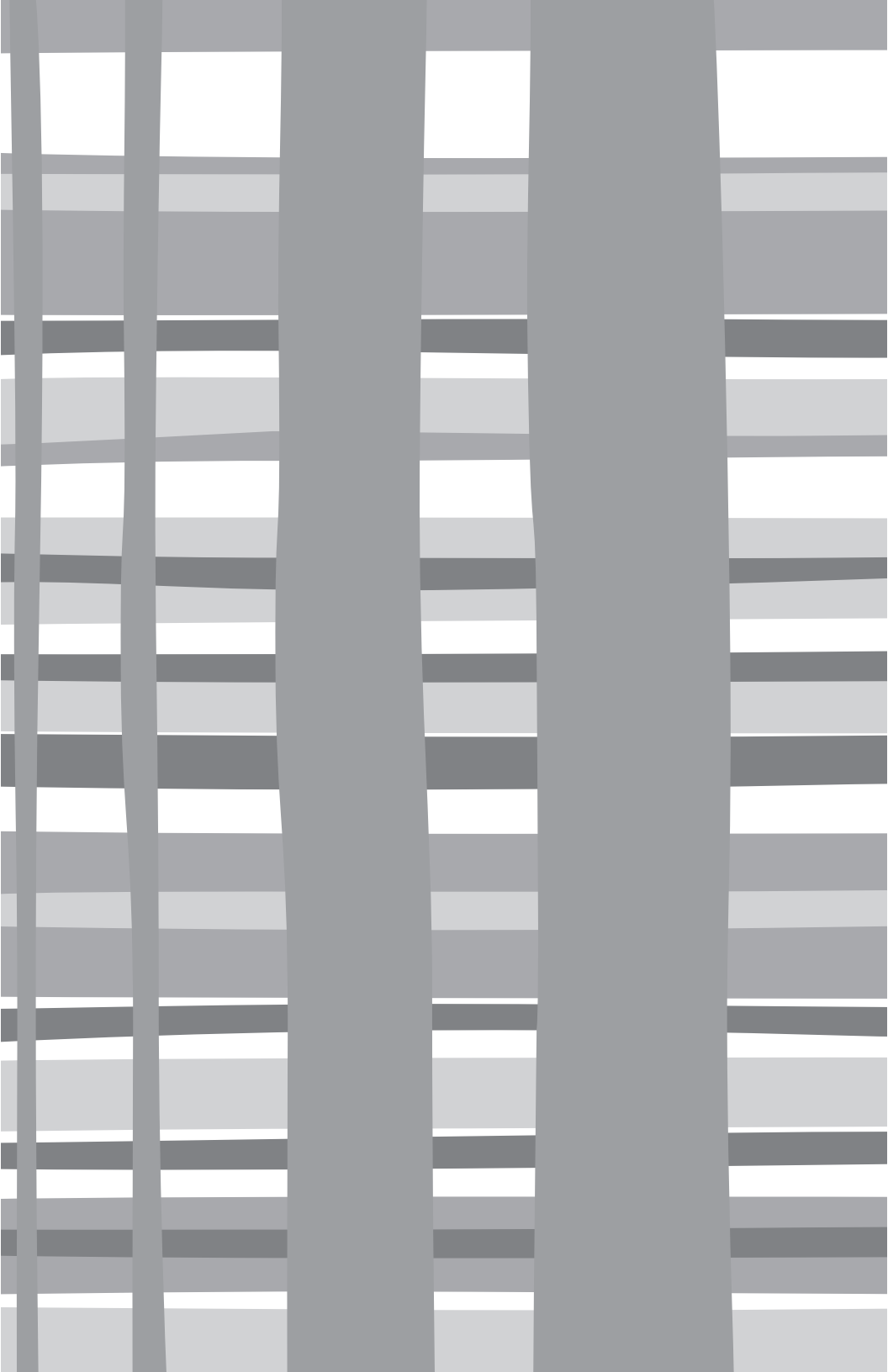



234D1334P024