



instructivo

lavadora dos tinas

lea este instructivo antes de instalar su lavadora 2 tinas

modelos
LMD6124PBBB0

PM01

mabe



contenido

Instrucciones importantes de seguridad	4
Lista de partes empacadas	7
Partes de su lavadora	8
Instrucciones de instalación	9
Consejos de lavado	11
Antes de lavar una carga de ropa	11
Uso apropiado de productos de lavandería	13
Secuencia de lavado	14
Centrifugado	15
Enjuague	16
Después del lavado	17
Limpieza de la unidad	19
Solución de problemas	20
Características eléctricas nominales	21
Garantía	22
Servicio	23

bienvenido

Todo lo que desee saber para el correcto funcionamiento de su producto se encuentra aquí. Lo invitamos a conocer su producto, a leer el instructivo y obtener el máximo provecho de él. Consérvelo para referencias futuras.

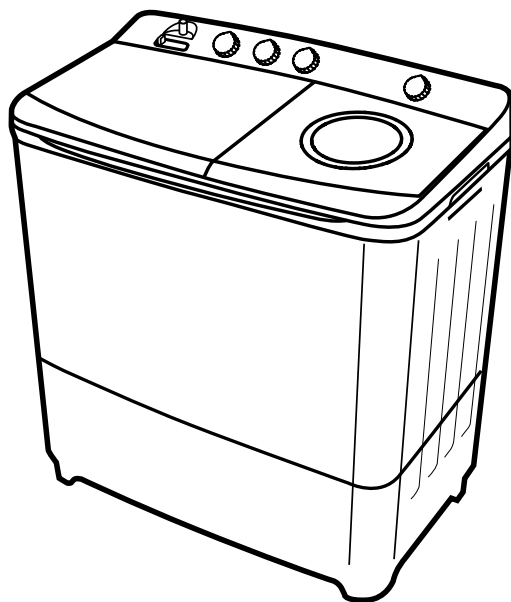

instrucciones importantes de seguridad

- No use extensiones.
- No conecte otros aparatos en el mismo contacto eléctrico.
- Sujete el conector por la clavija, no por el cable.
- Su producto está provisto de un tomacorriente polarizado tipo "Y" con cable a tierra integrado.
- No elimine la terminal de tierra ni use adaptadores.
- Si el cordón de alimentación es dañado, éste debe sustituirse por el fabricante, por su agente de servicio autorizado o por personal calificado con el fin de evitar un peligro.
- Si en su región suele haber variaciones de voltaje, use un regulador de voltaje.
- Este aparato no se destina para utilizarse por personas (incluyendo niños) cuyas capacidades físicas, sensoriales o mentales sean diferentes o estén reducidas, o carezcan de experiencia o conocimiento, a menos que dichas personas reciban una supervisión o capacitación para el funcionamiento del aparato por una persona responsable de su seguridad.
- Los niños deben supervisarse para asegurar que ellos no empleen los aparatos como juguete.
- **IMPORTANTE:** Si no sigue las advertencias y pasos anteriores, usted es enteramente responsable de los daños personales o materiales que pueda sufrir con el uso de este equipo.

Las siguientes condiciones no se consideran como uso normal del aparato:

- Si no ha sido operado de acuerdo con el instructivo de uso proporcionado.
- Daños provocados por accidente, descargas eléctricas, fluctuaciones de voltaje, energía eléctrica diferente a la especificada o catástrofes.
- Si ha sido utilizado para fines comerciales, industriales o uso diferente al indicado en las instrucciones de manejo.
- Si el producto ha sido reparado por personas y/o talleres de servicio no autorizados.

- Conecte la clavija en un contacto eléctrico que suministre el voltaje correcto. Asegúrese de que el contacto eléctrico de pared tenga 3 ranuras para la clavija y suministre corriente monofásica.
- La terminal a tierra del contacto eléctrico debe suministrar una tierra confiable.
- Asegúrese de que el contacto eléctrico se encuentre en una ubicación de fácil acceso para que usted pueda conectar y desconectar con su mano y fácilmente.
- Antes de mover o limpiar la lavadora, asegúrese de desconectarla del suministro de energía, también cuando hay un apagón o falla de suministro de energía en su área y mientras no la use.
- Si el cordón de alimentación es dañado, éste debe sustituirse por el fabricante, por su agente de servicio autorizado o por personal calificado con el fin de evitar un peligro.
- No la lave la máquina directamente con agua. No coloque las prendas mojadas sobre el panel de controles.

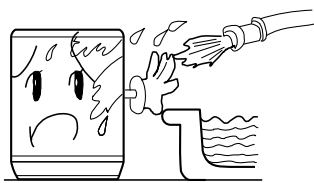

- En caso de que la lavadora se encuentre instalada sobre una alfombra o tapete, asegúrese de que no bloquee el agujero de ventilación que se encuentra en la parte inferior de la máquina.

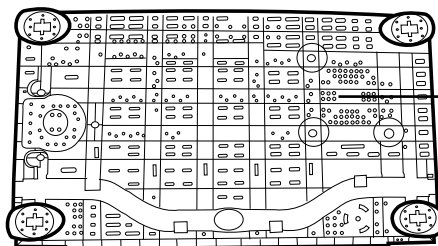

Agujero de ventilación en la parte inferior de la lavadora

- El contacto que suministra energía a la lavadora no debe compartirse para alimentar otros aparatos eléctricos. Si el contacto eléctrico se daña, no lo use de nuevo hasta que sea reparado por un electricista calificado. Corriente nominal del fusible: 10 A

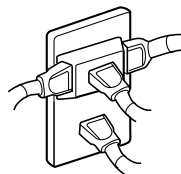

No introduzca sus manos en la lavadora mientras esta se encuentra en operación. Es peligroso aun cuando la rotación es lenta. Sea especialmente cuidadoso con los niños.



No trate de reparar ni desarmar la lavadora usted mismo.

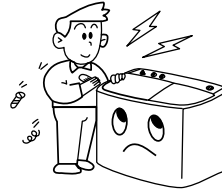

No coloque objetos calientes ni pesados sobre la lavadora.



No lave artículos que han sido manchados con sustancias volátiles, como thinner, petróleo, gasolina, etc.

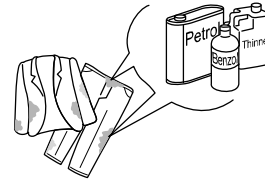

Para proteger sus prendas así como la lavadora, retire todos los objetos de sus prendas antes de lavarlas como por ejemplo, monedas, arena, seguros para el cabello así como otros materiales extraños.

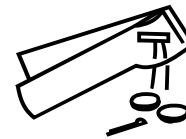

- Revise que la llave de suministro de agua esté abierta, y que la conexión de la manguera de alimentación sea apropiada.
- No debe excederse el nivel máximo de agua de la tina de lavado.

lista de partes empacadas con su lavadora

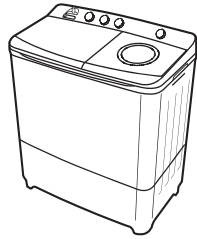

Lavadora dos tinas

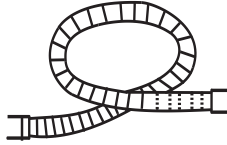

Manguera de suministro de agua



Tapa de centrifugado

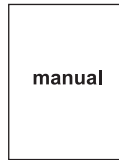

Lavadora dos tinas



Manguera de desagüe



Pata(5EA)



partes de la lavadora

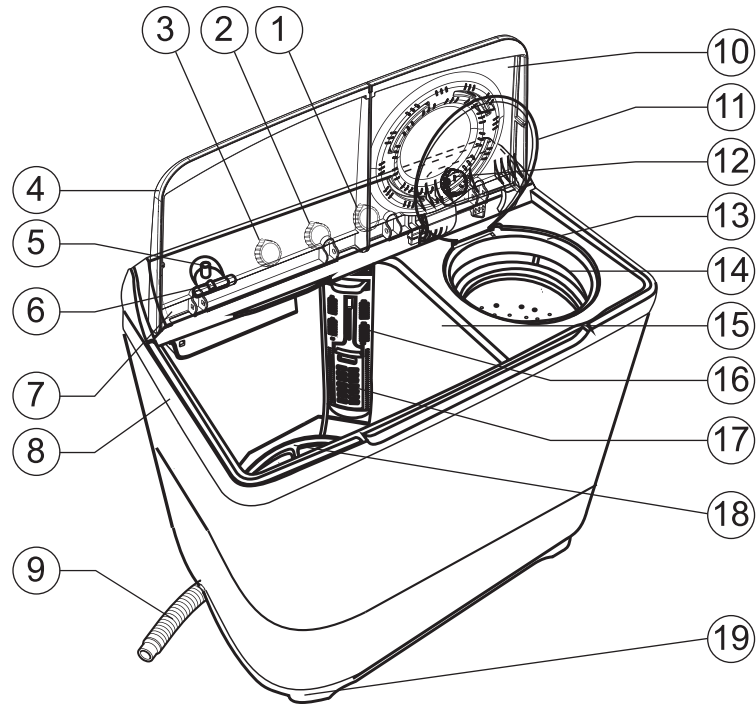

- | | |
|-----------------------------------|---|
| 1. Selector de desagüe. | 10. Cubierta exterior de la tina de centrifugado. |
| 2. Selector de tipo de lavado. | 11. Cubierta interior de la tina de centrifugado. |
| 3. Selector de tiempo de lavado. | 12. Selector de tiempo de centrifugado. |
| 4. Cubierta de la tina de lavado. | 13. Marco de la tina de centrifugado. |
| 5. Puerto de ingreso de agua. | 14. Tina de centrifugado. |
| 6. Selector de ingreso de agua | 15. Tina de lavado. |
| 7. Panel de controles. | 16. Filtro contra desbordamiento. |
| 8. Marco principal. | 17. Filtro atrapapelusas. |
| 9. Manguera de desagüe. | 18. Propela. |
| | 19. Base de la máquina. |

Nota: Las ilustraciones contenidas en este manual funcionan como referencia solamente. Su lavadora así como los accesorios podrían lucir diferentes contra las ilustraciones.

panel de controles



TIEMPO
(de lavado): Si desea seleccionar un tiempo inferior a 2 minutos, gire la perilla hasta una posición mayor que 6 minutos y después regrésela hasta la posición que desea.

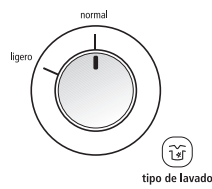

TIPO DE LAVADO
Seleccione la intensidad de lavado que desee de acuerdo con la carga de ropa a lavar.

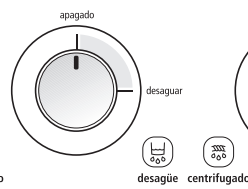

DESAGÜE
NO COLOQUE EL SELECTOR EN LA POSICIÓN DESAGUAR MIENTRAS LAVA.

TIEMPO
(de centrifugado): Si desea seleccionar un tiempo inferior a 1 minuto, gire la perilla hasta una posición mayor que 2 minutos y después regrésela hasta la posición que desea.

9

instrucciones de instalación

Instale y ajuste la lavadora de acuerdo con las instrucciones contenidas en este manual. Es muy importante para su seguridad propia y la correcta operación de la máquina.

instale el filtro atrapapelusas

Coloque la parte inferior del filtro atrapapelusas dentro del filtro de desbordamiento, después empuje la parte superior contra el filtro de desbordamiento.

Asegúrese de que el filtro atrapapelusas quede firmemente colocado contra el filtro de desbordamiento, de lo contrario podría caer durante el lavado afectando la operación de la lavadora.

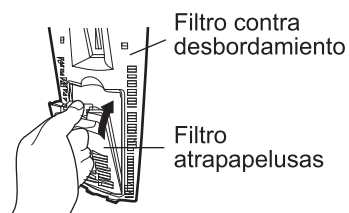

instale la manguera de desagüe

La manguera de desagüe se envía de fábrica dentro de la tina de lavado. Antes de usar la máquina, atornille la manguera de desagüe en la válvula de desagüe. Asegúrese de que quede firmemente conectada.

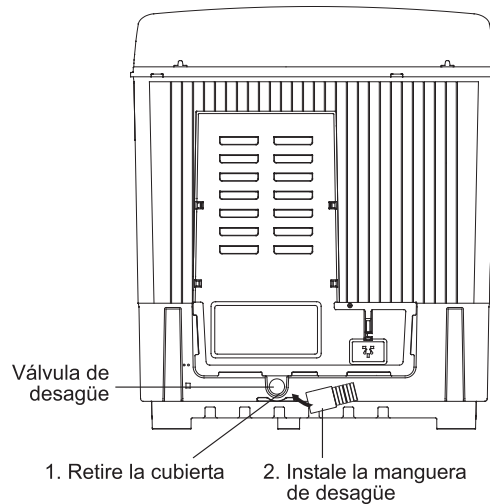

instale las patas del aparato

1. Incline un poco y cuidadosamente la lavadora hacia atrás. Instale las patas del frente de la base (figura 1).
2. Incline un poco y cuidadosamente la lavadora hacia el frente. Instale las patas de la parte trasera de la base (figura 2).

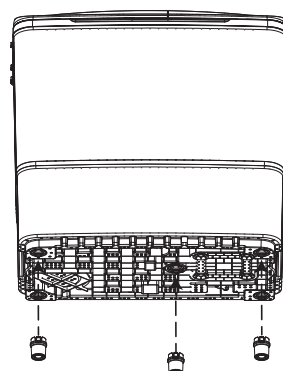

Pata inferior

Figura 1

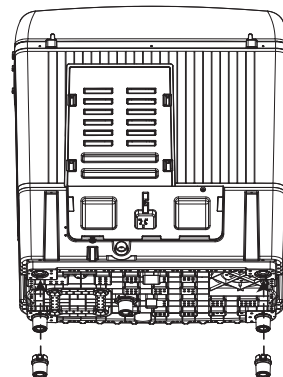

Pata inferior

Figura 2

instale la manguera de suministro de agua

En los modelos en donde aplique, introduzca la manguera de suministro de agua en el puerto de ingreso de agua fría que se encuentra en el panel de controles.

Asegúrese de que el extremo de la manguera con cople quedé insertada firmemente en el puerto de entrada. En caso contrario, se presentarán fugas que pueden dañar su lavadora.

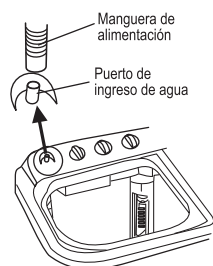

consejos de lavado

- Las capacidades de lavado y exprimido de la máquina se refieren al peso de una carga de ropa seca que puede ser lavada o centrifugada en un solo evento. El tamaño de la carga para lavar debe ser inferior que su capacidad nominal.
- El grosor, tamaño y tipo de las prendas tiene influencia la capacidad de lavado actual. Debe introducirse una cantidad de prendas que puedan girar para ser lavadas en un solo evento.
- No seleccione el nivel de agua MÁXIMO para cargas pequeñas. Esto para evitar que salpique agua.
- Recomendamos usar detergente bajo en espuma.

antes de lavar una carga de ropa

- Revise las etiquetas de la ropa para saber si tiene requerimientos especiales para ser lavada.
- Sumerja con sus manos las prendas que difícilmente absorben agua.
- Vacíe los bolsillos de las prendas. Retire monedas, arena, pasadores par el cabello, etc.
- No sobrecargue la lavadora. Las prendas deben moverse libremente dentro de la tina de lavado.



- Amarre cintas largas, abroche los botones y suba los cierres.



- Voltee de adentro hacia afuera las prendas que producen bolitas de pelusa o cuya tela es de fibras largas.
- No lave en esta máquina prendas que han sido manchadas con productos químicos.
- Para prendas muy sucias, remueva primero la suciedad como lodo o polvo. Para manchas, aplique antes detergente sobre dichas manchas lo que facilitará su remoción.
- Separe las prendas que se decoloran de las que no se decoloran.
- Cuando la propela de la tina de lavado está en operación los botones de las prendas podrían causar ruido. Cargue otras prendas que no tengan botones para minimizar el ruido.



uso apropiado de los productos de lavandería

Detergente en polvo

- Método 1: Se puede disolver dentro de la tina de lavado:
 1. Deje entrar una pequeña cantidad de agua en la tina.
 2. Agregue el detergente en polvo. Haga que la lavadora trabaje durante 30 segundos para disolver el detergente por completo.
 3. Introduzca sus prendas. Seleccione un nivel de agua apropiado.
- Método 2: Disuelva el detergente en polvo antes de agregarlo en la tina de lavado:
 1. Prepare agua caliente a 30 °C en un contenedor.
 2. Agregue el detergente en polvo en el contenedor con agua caliente y agítelo hasta que se disuelva por completo.
- El detergente en polvo tiende a manchar las prendas más que el detergente líquido así es que sea precavido con las cantidades.
- La cantidad de detergente que debe usar varía con el tipo de detergente. Refiérase siempre a las instrucciones del fabricante del detergente.

Blanqueador

- Llene la tina de lavado hasta el nivel de agua deseado. Diluya el blanqueador en un contenedor por separado. Vierta lentamente el blanqueador diluido en la tina de lavado.
- Evite usar blanqueador en prendas de color o estampadas ya que tienden a perder su color.
- **El blanqueador no debe hacer contacto directo con las prendas a lavar.**
- Refiérase a las instrucciones del fabricante del blanqueador para conocer las instrucciones y cantidades que debe usar.
- Si usa blanqueador en polvo, éste debe diluirse también en agua antes de vertirlo en la tina de lavado.

secuencia de lavado

1. Selección de llenado. Coloque el selector de llenado en la posición "LAVAR".



2. Permita el ingreso de agua en la tina de lavado. Agregue el detergente disuelto y asegúrese de que el nivel de agua alcance la posición deseada.

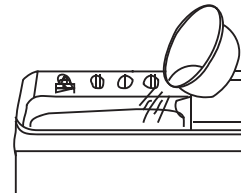

3. Introduzca la carga de ropa en la tina de lavado. Si la cantidad de agua es insuficiente, agregue agua.

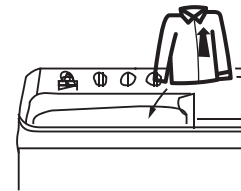

4. Seleccione la intensidad de lavado de acuerdo con la carga de ropa.

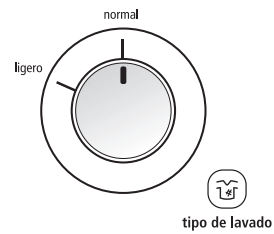

5. Seleccione el tiempo de lavado de acuerdo con la carga de ropa.

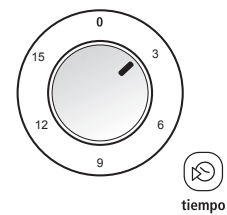

6. Después del lavado, coloque el selector de lavado en la posición DESAGUAR.

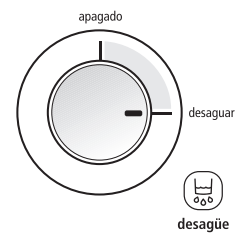

centrifugado

1. Coloque la carga de ropa dentro de la tina de centrifugado de manera uniforme. Distribuya la carga de manera uniforme.

Coloque correctamente la tapa de centrifugado, aunque la carga de ropa sea pequeña.

Presione la tapa de centrifugado



Posición correcta



La carga está desnivelada

Presione



Correcto



Sin tapa de centrifugado

2. Exprima la carga de ropa.
3. Cierre las cubiertas interior y exterior de la tina de centrifugado.
4. Exprima la ropa durante 1 a 2 minutos.

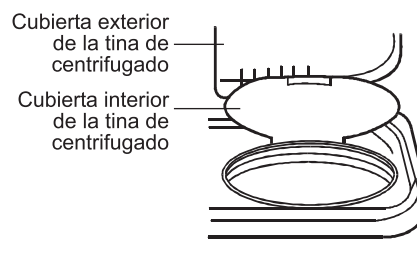

centrifugado para remover espuma

1. Abra la cubierta exterior de la tina de centrifugado.
2. Coloque el selector de entrada de agua en la posición CENTRIFUGAR. Permita que ingrese agua a la tina de centrifugado durante 1 minuto aproximadamente. Si el flujo del suministro de agua es elevado, el agua podría desbordarse hacia el lado de la tina de lavado. Use la llave de agua de suministro para controlar y limitar el ingreso de agua.

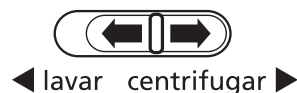

3. Cierre la cubierta exterior de la tina de centrifugado y seleccione un tiempo para centrifugar de 1 a 2 minutos.

enjuague

1. Coloque la carga de ropa dentro de la tina de lavado. Seleccione la intensidad de lavado apropiado de acuerdo con la carga.
2. Ajuste el nivel de agua y permita que el agua ingrese a la tina.
3. Use la perilla del selector TIEMPO (de lavado) para seleccionar un tiempo entre 5 y 7 minutos y efectuar así el enjuague.

enjuague para ahorrar agua

Puede repetir el centrifugado y enjuague 2 a 3 veces con agua almacenada.

1. Coloque la carga de ropa dentro de la tina de lavado. Seleccione la intensidad de lavado de acuerdo con la carga de ropa.
2. Llene de agua la tina hasta el nivel de agua seleccionado.
3. Para enjuagar, seleccione un tiempo de lavado de 2 a 3 minutos con la perilla TIEMPO (de lavado).

Si la carga es pequeña, puede usar la intensidad de lavado LIGERO. Si usa la posición NORMAL podría salpicar agua.

centrifugar

1. Coloque la carga de ropa dentro de la tina de centrifugado y distribúyala de manera uniforme.
2. Tome la tapa de centrifugado y úsela para presionar la carga de ropa dentro de la tina. Cierre las cubiertas interior y exterior de la tina de centrifugado.
3. Seleccione el tiempo de centrifugado apropiado de acuerdo con la carga.

Durante el centrifugado, podría escuchar ruidos anormales; esto se debe a que la carga de ropa está desnivelada. Detenga la lavadora y reacomode la carga de ropa dentro de la tina de centrifugado.

Si usted abre la cubierta exterior de la tina de centrifugado, la lavadora hace una pausa. Cierre la cubierta para continuar con el centrifugado.

importante



Para centrifugar y desaguar, o enjuagar con agua limpia uno después del otro, primero efectúe un centrifugado por 1 minuto aproximadamente y después desagüe o enjuague con agua limpia. De lo contrario, el centrifugado se detendrá debido al exceso de agua dentro de la tina de centrifugado.

después del lavado

⚠ ADVERTENCIA: ANTES DE LIMPIAR LA LAVADORA, DESCONÉCTELA DEL SUMINISTRO DE ENERGÍA ELÉCTRICA.

Después de cada uso de la lavadora, asegúrese de remover la pelusa así como material extraño de los filtros atrapapelusas y contra desbordamiento. El remover la pelusa es muy importante para la operación apropiada de la lavadora.

limpieza del filtro atrapapelusas

EL FILTRO ATRAPAPELUSAS DEBE USARSE DURANTE EL LAVADO Y DEBE LIMPIARSE DESPUÉS DE CADA USO.

1. Presione la pieza elástica que se encuentra en la parte superior del filtro atrapapelusas para liberar la lengüeta de la cubierta del filtro y jálalo hacia afuera.

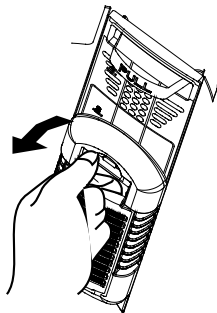

2. Jale hacia afuera el extremo inferior de la cubierta trasera del filtro atrapapelusas para separarla de la cubierta frontal. Remueva por completo la pelusa enjuagando con agua limpia.

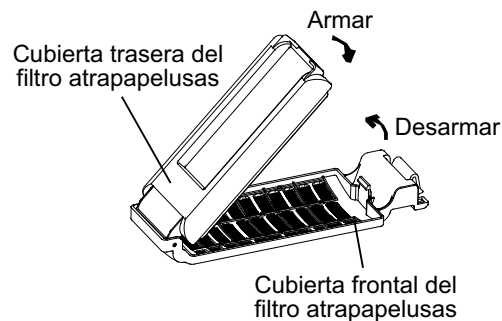

3. Arme y reinstale el filtro atrapapelusas.

limpieza del filtro contra desbordamiento

Demasiada pelusa en el filtro contra desbordamiento afectará la operación de la lavadora. Limpie este filtro cada dos meses.

1. Retire el filtro contra desbordamiento. Pellizque la mordaza elástica como se muestra en la ilustración y júlela en la dirección de la flecha.

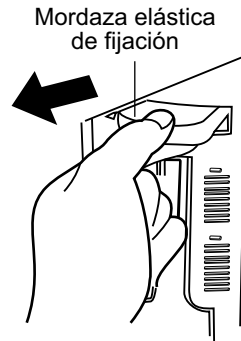

2. Limpie el filtro contra desbordamiento. Remueva la pelusa que pudiera encontrar alrededor del filtro usando un chorro de agua.

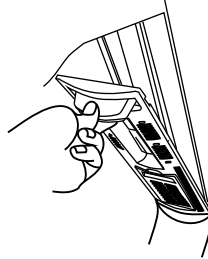

3. Reinstale el filtro contra desbordamiento.
 - a. Reinstale la manguera corrugada.
 - b. Fije la placa de montaje que se encuentra en la parte inferior del filtro dentro de la cubierta de la válvula.
 - c. Cuelgue el gancho en la parte superior.
 - d. Presione el extremo superior.

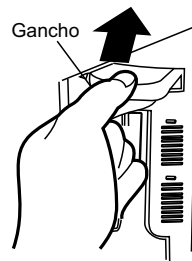

limpieza de la unidad

- Limpie la unidad completa usando un trapo suave humedecido en agua.
- Si la lavadora está demasiado sucia, límpiela usando detergente neutro.
- No lave el aparato usando un chorro de agua.
- Después de lavar, desconecte la manguera de suministro de agua.
- No permita que se quede agua dentro de la tina por periodos largos de tiempo. Descargue el agua por completo inmediatamente después de usar la lavadora.
- Desconecte la clavija del contacto eléctrico y cuelgue el cordón eléctrico.
- Cuelgue la manguera de desagüe. Limpie las gotas de agua de la superficie de la lavadora y del interior de la tina usando un trapo limpio y suave.
- Deje abiertas la cubierta de la tina de lavado y las cubiertas exterior e interior de la tina de centrifugado durante un rato (una hora por lo menos) y después ciérrelas.

prevenga el congelamiento de la lavadora

1. Asegúrese de que toda el agua haya sido expulsada por completo de la lavadora después de usarla.
2. Después de haber drenado por completo el agua, coloque el selector DESAGÜE en la posición APAGADO. Si lo deja en la posición DESAGUAR será muy difícil que el agua congelada se derrita.

cuando el agua que queda en la tina se congela

1. Vierta agua caliente QUE NO SUPERE LOS 50 °C dentro de la tina de lavado para que se remoje por completo.
2. Haga girar con cuidado la propela con sus manos.
3. Confirme que el desagüe funciona correctamente antes de usar la lavadora.



solución de problemas

Si hay una falla, desconecte la clavija del suministro de energía eléctrica antes de hacer una revisión. No todos los problemas representan una falla del aparato. Confirme antes de contactar al centro de servicio autorizado. No trate de reparar la lavadora usted mismo.

Problema	Posible causa
La lavadora no opera.	<ul style="list-style-type: none"> • Hay una falla en el suministro de energía en su área. • La clavija eléctrica está mal conectada. • La propela está atorada con material extraño.
El desagüe no opera.	<ul style="list-style-type: none"> • La manguera de desagüe está congelada. • La manguera de desagüe está bloqueada con material extraño. • Hay prendas que han caído por la orilla exterior de la tina de centrifugado. • Revise la posición de la manguera de desagüe. Asegúrese de que la manguera drene hacia una tina o un tubo vertical de desagüe. El extremo superior de la manguera debe estar a una altura de 80 cm a 120 cm
Sonido anormal durante el lavado.	<ul style="list-style-type: none"> • Hay pasadores para cabello, monedas o artículos metálicos dentro de la tina.
Sonido anormal y vibración violenta durante el centrifugado.	<ul style="list-style-type: none"> • La máquina está instalada sobre un piso que tiene una pendiente. • La tapa de la tina de centrifugado no está presionando de manera uniforme la carga de ropa. • Hay prendas que han caído por la orilla exterior de la tina de centrifugado. • La carga dentro de la tina de centrifugado excede la capacidad máxima.
Durante el primer uso de la lavadora, hay un poco de agua que sale por la manguera de desagüe.	<ul style="list-style-type: none"> • Se trata de agua remanente producto de la inspección de la lavadora en la fábrica.
El centrifugado no opera.	<ul style="list-style-type: none"> • La cubierta exterior de la tina de centrifugado está abierta.

características eléctricas nominales

Modelo	LMD6124PBBB0
Tensión de alimentación	220 V ~
Frecuencia	60 Hz
Consumo de potencia lavado	420 W
Consumo de potencia centrifugado	280 W
Capacidad	16 kg

Póliza de garantía. Aplica a México **exclusivamente**.

Datos de identificación del producto

Este formulario debe ser llenado por el distribuidor.

Producto: _____ Número de serie: _____
 Marca: _____ Distribuidor: _____
 Modelo: _____ Firma o sello del
 establecimiento
 Fecha en la que el consumidor
 recibe el producto _____

Mabe, garantiza este producto en todas sus piezas, componentes y mano de obra por el tiempo de 1 año en su producto final —contado a partir de la fecha de recepción de conformidad del consumidor final— contra cualquier defecto de fabricación y funcionamiento durante el uso normal y doméstico de este producto. Incluye los gastos de transportación del producto que se deriven del cumplimiento de esta póliza dentro de su red de servicio. Esta garantía ampara únicamente el modelo, marca y serie referidos en los "datos de identificación del producto", ubicado en la parte superior del presente documento.

Conceptos cubiertos por la garantía

Defectos de fabricación que impidan total o parcialmente el correcto funcionamiento del aparato que se presente dentro de los términos de vigencia de esta garantía.

Esta garantía ampara todas las piezas y componentes del producto e incluye la mano de obra, así como el reemplazo de cualquier pieza o componente defectuoso sin costo adicional para el consumidor. Se incluyen también los gastos de transportación del producto que deriven del cumplimiento de la presente, dentro de cualquiera de nuestros centros de servicio indicados en el listado que se incluye en ésta póliza.

La garantía no podrá hacerse efectiva en los siguientes casos:

- Quando el producto se hubiese utilizado en condiciones distintas a las normales.
- Quando el producto no hubiese sido operado de acuerdo con el instructivo de uso que se le acompaña.
- Quando el producto hubiese sido alterado o reparado por personas y/o talleres de servicio no autorizado por Mabe.

Procedimiento para hacer efectiva la garantía

Para hacer efectiva la presente garantía, el consumidor deberá presentar esta póliza debidamente sellada por el establecimiento que vendió el producto, o la factura o recibo o comprobante con los datos de identificación de producto que se describen en ésta póliza, en cualquiera de nuestros Centros de Servicio Técnico referidos en la presente póliza o llamando a los teléfonos del directorio incluido en este documento, en donde también los consumidores podrán obtener las partes, consumibles y accesorios correspondientes.

Teléfonos dentro de México

01 (461) 471.7000
01 (461) 471.7100

Página Web:

www.serviplus.com.mx

El especialista en servicio de línea blanca

serviplus®

Recuerde que su producto está respaldado por SERVIPLUS, la empresa líder en Servicio para línea blanca, donde siempre encontrará el trato amable de profesionales dispuestos a resolver cualquier falla en el funcionamiento de su producto.

Antes de solicitar un servicio de garantía:

1. Asegúrese de haber seguido las indicaciones de instalación, uso y cuidados que menciona el instructivo.
2. Localice y tenga a la mano su garantía debidamente sellada por el establecimiento que lo vendió, o la factura, o recibo, o comprobante.
3. Anote la marca, modelo y número de serie del producto y tenga a la mano papel y lápiz.
4. Llame a los teléfonos de contacto Serviplus o ingrese a nuestra página de internet para solicitar el servicio de su producto.

Además de respaldar la garantía de su producto, Serviplus le ofrece los siguientes servicios:

- Instalación de línea blanca
- Reparaciones con cargo para aparatos fuera de garantía
- Contratos de extensión de garantía
- Venta de refacciones originales

serviciomabe

el mejor servicio para la mejor marca

io mabe

mabe

Centrales

Servicio exclusivo para Argentina, Chile, Colombia, Ecuador y Perú

Argentina: 0.800.222.1745

Buenos Aires: 5984.1141

www.mabe.com.ar

Chile: 123.0020.3143

Santiago de Chile: 2618.8346

www.serviciomabe.cl

Colombia: 01.800.518.3227

www.serviciomabe.com.co

Bogotá: 508.7373 — Cali: 620.7363

servicio.colombia@mabe.com.co

Ecuador: 1800.00.0690

www.mabe.com.ec

Perú: 0800.78.188

Lima: 706.2952

www.mabe.com.pe

Teléfonos dentro de México

01 (461) 471.7000

01 (461) 471.7100



Página Web:

www.serviplus.com.mx

Costa Rica

(506) 4404.3001/3002

www.serviplus.com.cr

Guatemala

(502) 2476.0099

www.serviplus.com.gt

Nicaragua

(505) 2248.0250

www.serviplus.com.ni

República Dominicana

(1.809) 372.5392

www.serviplus.com.do

El Salvador

(503) 2294.0350

www.serviplus.com.sv

Honduras

(504) 2450.4917

www.serviplus.com.hn

Panamá

(507) 397.6065

www.serviplus.com.pa

Venezuela

0800.136.2631

Caracas: 212.335.7605
www.mabe.com.ve

Importado y/o comercializado por:

México

Mabe S.A. de C.V.
Av Paseo de Las Palmas 100
Col. Lomas de Chapultepec
I Sección
Delegación Miguel Hidalgo
Ciudad de México, C.P. 11000
R.F.C.: MAB911203RR7
Teléfonos de servicio:
01 (461) 471 7000 y
01 (461) 471 7100

Colombia

Mabe Colombia S.A.S.
Carrera 21 No. 74-100
Parque industrial Alta Suiza
Manizales - Caldas. Colombia
U.A.P. #141 de la DIAN
Teléfonos de servicio:
01.800.518.3227, 1-5087373 y
2-6207363

Perú

Mabe Perú S.A.
Calle Los Antares No. 320 Torre
"A" Ofic. 701 Urb. La Alborada
Santiago de Surco - Lima
R.U.C. 20293670600
Teléfonos de servicio:
0800.78.188 y 706.2952

Chile

Comercial Mabe Chile Ltda.
Av. Américo Vespucio Norte
No. 2416
Vitacura, Santiago, Chile
Teléfonos de servicio:
123.0020.3143 y 2618.8346

Ecuador

Mabe Ecuador
KM 14 ½ Vía a Daule
Guayaquil - Ecuador
RUC: 0991321020001
Teléfono de servicio:
1800.00.0690

Venezuela

Mabe Venezuela C.A.
Av. Sanatorio del Avila, Urb. Bo-
leita Norte, Edif. La Curacao
piso 1 al 3,
Caracas, zona postal 1060
RIF: J-00046480-4
Teléfono de servicio:
0800.136.2631 y 212.335.7605

Información aplica a Argentina **exclusivamente**

Certificado de garantía

Durante el plazo de 12 meses a partir de la fecha de compra de este aparato, KRONEN INTERNACIONAL S.A. fabricante y/o importador de este producto, garantiza y se compromete frente al comprador original a reparar o reponer la pieza cuya defectuosidad obedezca a causas de fabricación. Se entiende por reponer a la sustitución de la pieza por otra igual o similar a la original y que a juicio de KRONEN INTERNACIONAL S.A. asegure el correcto funcionamiento de la unidad, no obligándose la Empresa al cambio de la unidad completa.

La garantía quedará anulada si los defectos, faltas mecánicas o deterioros fueran ocasionados por uso abusivo, mal manejo y exceso o caída de tensión.

Caducará igualmente la validez de este certificado en los casos de culpa del adquirente, intervención de personal extraño al servicio técnico autorizado, cambio de propiedad, cambio de domicilio no informado, enmiendas o raspaduras en los datos consignados en este certificado o la factura de compra.

Las reparaciones se realizarán en un plazo máximo de (30) días a partir del recibo fehaciente de solicitud de reparación en nuestro Departamento de Servicio Técnico o Centro de Servicio Autorizado, quienes le otorgarán el número de "orden de servicio" correspondiente.

Este plazo podrá ampliarse por razones de fuerza mayor y casos fortuitos, debiendo previamente comunicarlo el Servicio al usuario.

En el caso de que las reparaciones no puedan efectuarse en el domicilio del comprador original, KRONEN INTERNACIONAL, S.A. se hará cargo de los costos del flete y seguro necesarios para el traslado del producto a nuestros talleres o Centros de Servicio Autorizados en un radio máximo de 50 km. de los mismos.

Toda intervención de nuestro personal realizada a pedido del comprador, dentro del plazo de esta garantía, que no fuera originada por falta o defecto cubierto por este certificado, deberá ser abonada por el interesado de acuerdo a la tarifa vigente.

Se deja constancia que la garantía no cubre daños ocasionados al interior y exterior del gabinete producidos por roturas, golpes, rayones, caídas, etc., como así tampoco los plásticos y accesorios, las lámparas, ni los daños ocasionados por deficiencias o interrupciones que afecten el circuito eléctrico de conexión, o si los daños fueran producidos por causa de fuerza mayor o caso fortuito, y los ocasionados por mudanzas o traslados.

En ningún caso KRONEN INTERNACIONAL S.A. asume responsabilidad por ningún daño y/o perjuicio, sea directo y/o indirecto que pudiesen sufrir el adquirente, usuarios o terceros en relación al bien, no pudiendo interpretarse esta garantía como generadora de obligaciones distintas a las expresamente indicadas en el presente certificado de garantía.

RESPONSABILIDAD NORMAL DEL COMPRADOR ORIGINAL

1. Para que este certificado sea válido es imprescindible que el usuario acredite ante el servicio técnico autorizado por KRONEN INTERNACIONAL S.A. la fecha de compra mediante la factura oficial de compra del aparato, KRONEN INTERNACIONAL S.A. se reserva el derecho de cotejar la exactitud de estos datos contra los registros de control de salida de la Empresa.
2. Que los talones de la garantía sean completados con todos los datos solicitados, y el sello del comercio vendedor. Es de su interés exigirle al mismo que complete los datos que se solicitan en este certificado en el momento de la compra y guardarlo prolijamente, es único medio para gozar de esta garantía.
3. Antes de instalar y usar el aparato, leer cuidadosamente el manual de instrucciones, uso e instalación que se adjunta y respetar sus indicaciones.
4. Conectar correctamente el toma de alimentación previsto con conexión de cable a tierra.
5. Verificar que la tensión de línea corresponda a 220 V y 50 Hz.

IMPORTANTE

1. El presente certificado anula cualquier otra garantía implícita o explícita por la cual y expresamente no autorizamos a ninguna otra persona, sociedad o asociación a asumir por nuestra cuenta ninguna responsabilidad con respecto a nuestros productos.
2. Hacemos constar que esta unidad ha sido diseñada para uso familiar, por tal motivo su uso comercial, industrial o afectación a cualquier otro tipo de utilización no está amparada por esta garantía.
3. Cualquier gestión judicial a que pudiera dar lugar la presente, será resuelta ante la Justicia Ordinaria de la Capital Federal.

Identificación de la unidad

Propietario: _____

Lugar y fecha de compra: _____ Factura No.: _____

Firma y sello de la casa vendedora: _____

REGISTRO DEL CERTIFICADO DE GARANTÍA

Identificación de la unidad:

Nombre del propietario: _____

Calle: _____ No.: _____

Localidad: _____ Código postal: _____

Provincia: _____ Teléfono: _____

No. factura: _____ Fecha de compra: _____

Casa vendedora: _____

Información aplica a Chile **exclusivamente**

CERTIFICADO DE GARANTÍA

1 AÑO

CERTIFICADO DE GARANTÍA

1. COMERCIAL MABE CHILE LTDA. garantiza al comprador que el artefacto vendido ha sido revisado y comprobado su funcionamiento bajo condiciones normales de uso doméstico.

2. COMERCIAL MABE CHILE LTDA. se obliga durante el término de un año contado a partir de la fecha de compra del producto a reparar sin costo alguno las fallas causadas por defectos de los materiales, componentes o por defectos de fabricación.

Para hacer uso de esta garantía el cliente debe contar con la boleta, factura de compra o la guía de despacho respectiva.

Para solicitar servicio por parte de COMERCIAL MABE CHILE LTDA., el cliente debe contactar nuestro call center al número 2618.8346 en la región metropolitana, al 123.0020.3143 para el resto del país o en el sitio Web www.serviciomabe.cl

Así mismo, COMERCIAL MABE CHILE LTDA. se entiende autorizada para efectuar una revisión técnica del artefacto previa a la orden de reparación y/o sustitución del mismo. En todo caso el comprador conviene expresamente en que la sustitución del artefacto solo se procederá en caso de que, a pesar de la intervención técnica autorizada, el defecto sea de tal naturaleza que no sea factible su reparación, a juicio de COMERCIAL MABE CHILE LTDA.

3. EXCLUSIONES DE GARANTÍA: Esta garantía no cubre los daños causados por mal trato, accidente, por transporte, uso diferente al indicado en las instrucciones de manejo, por causas de las condiciones ambientales en que se instale o daños por uso inapropiado del artefacto como uso industrial o comercial en restaurantes, hoteles, moteles, lavanderías, hogares de acogida, casas de reposo, fábricas. Tampoco cubre averías causadas por el empleo de energía eléctrica diferente a la especificada, daños causados por fluctuaciones de voltaje o ciclaje, o por causas fuera del control de COMERCIAL MABE CHILE LTDA. como corto circuito, sobrecargas accidentales en la línea de alimentación o sobrecargas por causa de descargas eléctricas, intervención técnica no autorizada, y en fin, cualquier otra causa semejante a las anteriores.

En el caso de incurrir en destapes de bomba de lavadora, corrección de instalaciones que afecten el funcionamiento correcto del producto hechas por personal ajeno a COMERCIAL MABE CHILE LTDA., deben ser pagadas por el consumidor final al servicio técnico asignado para atenderlo.

4. CANCELACION DE LA GARANTÍA: Este certificado quedará automáticamente cancelado por las siguientes causas:

- Intervención técnica del artefacto por personas no autorizadas por COMERCIAL MABE CHILE LTDA., ya sea en la instalación o reparación de los productos que requieren ser intervenidos o abiertos para su correcto funcionamiento como son los equipos de Aire Acondicionado, Máquinas Lavadoras y Secadoras de uso comercial o Doméstico y cualquier producto comercializado por la compañía.
- Por eliminación o modificación de los números de serie o la rotura de cualquier sello que el artefacto lleva.
- Por la alteración o falsedad de la información suministrada en este certificado.
- Por el vencimiento del término de vigencia de la garantía.

5. COMERCIAL MABE CHILE LTDA. no asumirá, ni autoriza asumir a su nombre otras obligaciones en relación con la venta de artefactos o cualquiera de sus partes, diferentes a las contempladas en este certificado.

ADVERTENCIA

Las visitas de nuestros técnicos por causas injustificadas, dan lugar al pago por parte del usuario del valor correspondiente al transporte y el tiempo del técnico.

Rogamos por lo tanto, antes de solicitar un servicio, comprobar todos los puntos acerca del funcionamiento indicados en el manual de instrucciones.

mabe



Información aplica a Colombia **exclusivamente**

Póliza de garantía

Datos de identificación de producto (para ser llenado por el distribuidor)	
Producto: _____	Fecha en la que el consumidor recibe el producto: _____
Marca: _____	Distribuidor: _____
Modelo: _____	Sello o firma: _____
Número de serie: _____	

mabe garantiza este producto en todas sus piezas, componentes y mano de obra; por el tiempo de **1 año en su producto final**, contados a partir de la fecha de recepción de conformidad del consumidor final; contra cualquier defecto de fabricación y funcionamiento durante el **uso normal y doméstico de este producto**. Incluye los gastos de transportación del producto que deriven del cumplimiento de esta póliza dentro de su red de servicio. Esta garantía ampara únicamente el modelo, marca y serie referidos en el apartado "Datos de identificación de producto", ubicado en la parte SUPERIOR del presente documento.

Conceptos cubiertos por la garantía

Defectos de fabricación que impidan total o parcialmente el correcto funcionamiento del aparato que se presente dentro de los términos de vigencia de esta garantía. Esta garantía ampara todas las piezas y componentes del producto e incluye la mano de obra, así como el reemplazo de cualquier pieza o componente defectuoso sin costo adicional para el consumidor. Se incluye también los gastos de transportación del producto que deriven del cumplimiento de la presente dentro de cualquiera de nuestros centros de servicio indicados en el listado que se incluye en esta póliza.

La garantía no podrá hacerse efectiva en los siguientes casos:

- Quando el producto se hubiese utilizado en condiciones distintas a las normales;
- Quando el producto no hubiese sido operado de acuerdo con el instructivo de uso que se le acompaña.
- Quando el producto hubiese sido alterado o reparado por personas y/o talleres de servicio no autorizados por mabe.

Procedimiento para hacer efectiva la garantía:

Para hacer efectiva la garantía de su producto, el consumidor podrá solicitar servicio técnico a los números de teléfono que están referidos en este documento, o a través de la página web www.serviciomabe.com.co

Puntos aplicables para otras regiones

Colombia	<p>Mabe garantiza la disponibilidad de repuestos por cinco (5) años.</p> <p>CANCELACIÓN DE LA GARANTÍA</p> <p>El amparo bajo la garantía quedará automáticamente cancelada por las siguientes causas:</p> <ul style="list-style-type: none"> • Por la eliminación o modificación del número de serie o la ruptura de cualquier sello que tenga el artefacto. • Por la alteración de la información suministrada en este certificado o sobre el producto. <p>Mabe no asumirá ni autorizará asumir a su nombre otras obligaciones en relación con la venta del producto o cualquiera de sus partes, diferentes a las contempladas en este certificado.</p> <p>ADVERTENCIAS</p> <ol style="list-style-type: none"> 1. Esta garantía no es de cubrimiento internacional, solo tiene vigencia en el país donde fue adquirido el producto, de acuerdo a los términos establecidos para cada país por parte del fabricante y respetando las leyes de garantía del mismo. Para respaldar el origen del producto, es necesario que el usuario presente el documento de compra o factura, si así se requiere. 2. Pasado un (1) mes a partir de la fecha prevista para la devolución o a la fecha en que el consumidor debía aceptar o rechazar expresamente el servicio, y no acuda a retirar el bien, el centro de Servicio Técnico lo requerirá para que lo retire dentro de los dos (2) meses siguientes a la remisión de la comunicación. Si el consumidor no lo retira, se entenderá por ley que abandona el bien, en dado caso el Centro de Servicio Técnico dispondrá del mismo conforme con la reglamentación que expida el gobierno nacional para tal efecto. Los gastos que se deriven por el abandono del bien (almacenamiento, bodegaje y mantenimiento), deberán ser asumidos por el consumidor.
Colombia, Chile, Argentina	<p>IMPORTANTE: Las siguientes condiciones no se consideran como uso normal del aparato por lo que deben tenerse en cuenta para hacer válida esta garantía: la garantía no podrá hacerse efectiva en los siguientes casos:</p> <ul style="list-style-type: none"> • El uso del aparato con fines comerciales, de prestación de servicios, o cualquier otro propósito que no sea estrictamente doméstico. • Daños causados por fluctuaciones de voltaje provocadas por corto circuito, sobrecargas accidentales en la línea de alimentación o sobrecargas por causas de descargas eléctricas; • Daños por uso de partes que no sean genuinas; • Daños en el producto causados por su transportación, cuando esta sea por cuenta del consumidor; • Daños al producto causados por accidente, fuego, inundaciones o actos de la Naturaleza; • Cualquier otra condición de instalación y operación diferente a la especificada en el instructivo de uso. • Daños ocasionados por mal manejo del cliente, por animales (roedores, insectos, otros), por polvo o por causa de las condiciones ambientales en que se instale el producto, tales como humedad excesiva o salinidad.

