

# Manual de uso y cuidado estufas piso

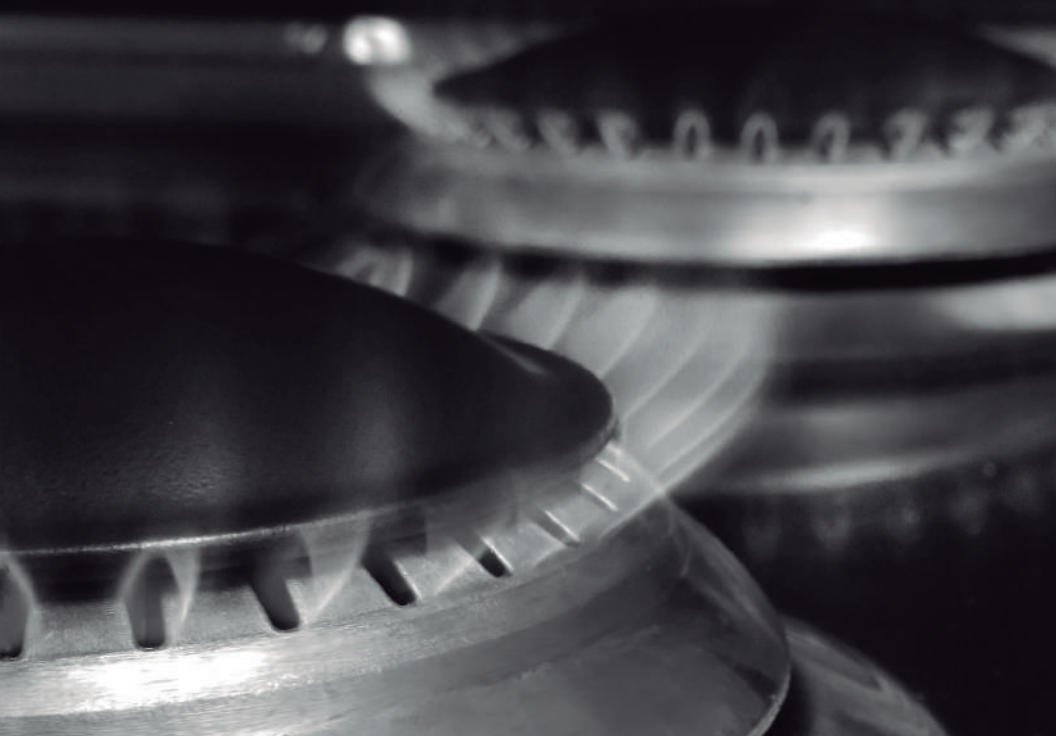

**PRECAUCIÓN, EVITE RIESGOS.**

**INSTALE SU APARATO DE ACUERDO A LAS INDICACIONES DEL INSTRUCTIVO.**

CEM7640BAP	EM7630BAP	EM7654BFI	EM7673CFI	EEM7650BAI
CEM7641BSI	EM7641BAI	EM7655BSI	EM7674CFI	EEM7650BFI
CEM7650BSI	EM7645BAI	EM7656CSI	EM7675CFI	EEM7670CFI
DEM7672CFI	EM7646BSI	EM7657CSI	EM7681CFI	WEM7631BAI
DEM7673CFI	EM7647BSI	EM7658BFI	EM7681CFR	WEM7640BAI
EM7620BAI	EM7650BSI	EM7659BFI	EM7681FGV	WEM7643CAI
EM7620BAP	EM7651BSI	EM7660CFI	EM7681FGX	WEM7659CFI
EM7622BAP	EM7653BSI	EM7662CFI	EEM7640BAI	WEM7661CFI

**No. de parte 295D1542P105**

**mabe**



# ¡Felicidades!

Usted ha adquirido un producto **mabe** de la más alta calidad, diseño y tecnología. Debido a que en **mabe** estamos comprometidos con satisfacer las expectativas y necesidades de nuestros clientes; trabajamos en brindarle el mejor servicio, con productos seguros y altamente competitivos a escala internacional.

**mabe** respalda la garantía de su estufa y atiende sus requerimientos postventa a través de Serviplus, la empresa líder en servicio de Línea Blanca en Latinoamérica.

Con orgullo, agradecemos su preferencia y confianza.



---

# Índice

---

## 1. Partes y accesorios 6

---

## 2. Indicaciones para la instalación, conexión y ensamble de su producto

---

Condiciones del espacio	8
Nivelación	9
Instalación de copete	10
Conexión de gas	10
Conexión eléctrica	12
Instalación de quemadores	13
Instalación de parrillas superiores	13
Puerta del horno	13
Instalación de parrillas de horno	15

## 3. Operación

---

Seguridad	17
Capelo	18
Encendido de quemadores	18
Gratinar	21
Encendido del horno	22
Encendido del asador bajo	26

---

## **4.** Indicaciones para el cuidado y mantenimiento de su producto

---

Guía de limpieza y cuidado 29

## **5.** Recomendaciones de cocinado

---

Temperaturas del horno 35

Posiciones de alimentos en el horno 35

Posición de la charola en el asador bajo 36

Recomendaciones generales 36

## **6.** Diagrama eléctrico 39

---

## **7.** Problemas y soluciones 43

---

## **8.** Características por modelo 44

---

## **9.** Póliza de garantía 51

---

# Partes y accesorios por modelo

INICIO

	CEM7640BAP	CEM7641BSI	CEM7650BSI	DEM7672CFI	DEM7673CFI	EM7620BAI EM7620BAP	EM7622BAP	EM7630BAP	EM7641BAI
3 Parrillas superiores de solera		X	X						
3 Parrillas superiores de alambón	X					X	X	X	X
3 Parrillas superiores de fundición				X	X				
1 Parrilla de horno manual									
1 Parrilla autodelizable	X	X	X	X	X	X	X	X	X
1 Comal porcelanizado									
1 Comal Antiadherente					X				
1 Charola asador			X						
2 Soportes metálicos para copete	X	X	X			X		X	X
1 Kit instalación copete	X	X	X			X	X	X	X

	EM7645BAI	EM7646BSI	EM7647BSI	EM7650BSI	EM7651BSI	EM7653BSI	EM7654BFI	EM7655BSI	EM7656CSI
3 Parrillas superiores de solera		X	X	X	X	X		X	X
3 Parrillas superiores de alambón	X								
3 Parrillas superiores de fundición							X		
1 Parrilla de horno manual									
1 Parrilla autodelizable	X	X	X	X	X	X	X	X	X
1 Comal porcelanizado				X		X			
1 Comal Antiadherente									
1 Charola asador		X	X		X	X			
2 Soportes metálicos para copete	X	X	X	X	X	X	X	X	
1 Kit instalación copete	X	X	X	X	X	X	X	X	

	EM7657CSI	EM7658BFI	EM7659BFI	EM7660CFI	EM7662CFI	EM7673CFI	EM7674CFI	EM7675CFI	EM7681CFI
3 Parrillas superiores de solera	X								
3 Parrillas superiores de alambón							X		
3 Parrillas superiores de fundición		X	X	X	X	X	X	X	X
1 Parrilla de horno manual		X	X	X		X			
1 Parrilla autodelizable	X				X	X		X	X
1 Comal porcelanizado									
1 Comal Antiadherente						X			X
1 Charola asador		X	X	X		X			
2 Soportes metálicos para copete		X				X			
1 Kit instalación copete		X				X			

	EEM7640BAI	EEM7650BAI EEM7650BFI	EEM7670CFI	WEM7631BAI	WEM7640BAI	WEM7643CAI	WEM7659CFI	WEM7661CFI	EM7681CFR/ FGV/FGX
3 Parillas superiores de solera									
3 Parillas superiores de alambón	X	X		X	X	X			
3 Parillas superiores de fundición			X				X	X	X
1 Parilla de horno manual				X	X			X	X
1 Parilla autodelizable	X	X	X			X	X		X
1 Comal porcelanizado		X	X						
1 Comal Antiadherente									X
1 Charola asador		X	X						
2 Soportes metálicos para copete	X	X			X				
1 Kit instalación copete	X	X			X				

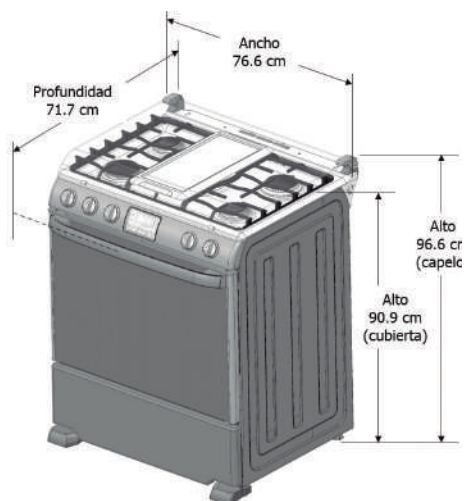
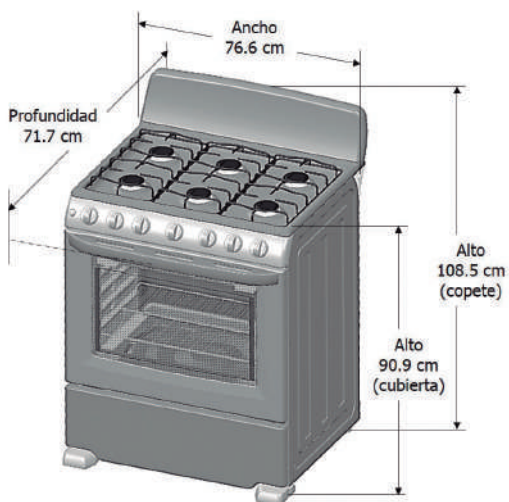

# Indicaciones para la instalación, conexión y ensamble de su producto

Guarde estas instrucciones para referencia futura.

Asegúrese de que su estufa sea instalada por personal calificado o por un técnico de SERVIPLUS.

## 2.1 Condiciones del espacio y preparación

a) Retire todos los adhesivos y materiales de empaque, incluyendo películas plásticas que cubren algunas partes de la estufa. Por ejemplo: Cubierta inoxidable.

Le recomendamos reciclar los empaques de cartón en depósitos especiales para este fin.

b) Retire los accesorios que vienen dentro del horno.

**⚠ ANTES DE INSTALAR LA ESTUFA SOBRE UN PISO CUBIERTO DE LINOLEUM O CUALQUIER OTRO RECUBRIMIENTO SINTÉTICO, VERIFIQUE QUE ESTE MATERIAL Y LOS MUEBLES QUE ESTÉN JUNTO A LA ESTUFA RESISTAN UNA TEMPERATURA DE 95 °C, SIN DEFORMARSE.**

- NUNCA INSTALE SU ESTUFA SOBRE UNA ALFOMBRA O CUALQUIER MATERIAL FLAMABLE.

- PARA REDUCIR EL RIESGO DE INCENDIOS INSTALE SUS MUEBLES DE COCINA CONFORME AL DIAGRAMA DIMENSIONAL.

- EVITE INSTALAR GABINETES POR ENCIMA DE LA ESTUFA A UNA DISTANCIA MENOR A LA ESPECIFICADA.

## Localización

Le sugerimos no instalar su estufa en lugares expuestos a fuertes corrientes de aire.

En caso de que su estufa se encuentre cerca de una puerta o ventana, procure mantenerlas cerrada mientras cocine.



## Dimensiones y espacios mínimos

En el esquema siguiente, se muestran las dimensiones mínimas de espacio requeridas para la instalación. Estas dimensiones deben respetarse.

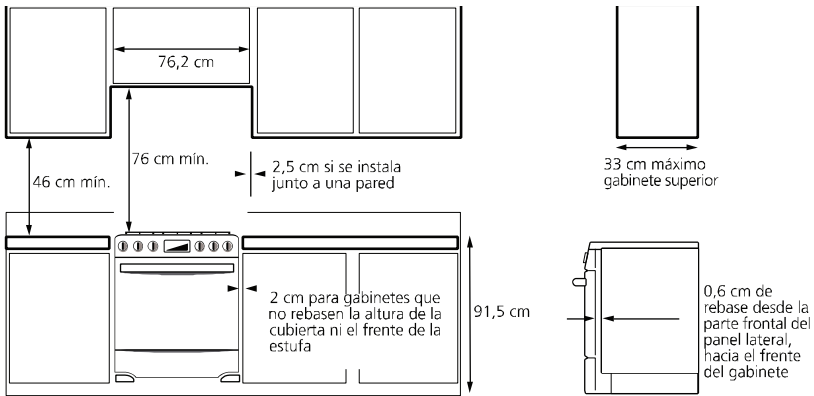

## 2.2 Nivelación

**Recomendamos nivelar la estufa para un horneado parejo, antes de hacer conexiones de gas y electricidad.**

Su estufa cuenta con dos tornillos niveladores, ubicados en la parte posterior del piso de la estufa. Sitúe la estufa en la zona donde vaya a ser instalada.

Coloque un nivel sobre las parrillas del horno. Si observa que su estufa no está nivelada, con la ayuda de otra persona, incline su estufa hacia un lado y gire el tornillo. Repita la operación del otro lado para obtener la altura deseada.



## 2.3 Instalación de copete

(Ver cuadro de características por modelo, al final del manual.)

- 1 Desempaque el copete.
- 2 Coloque el copete sobre la cubierta y cerciórese de que los orificios de ambas piezas, coincidan para que asiente bien el copete (ver fotografía 1).
- 3 Coloque los 3 tornillos cabeza de gota, en la cara inferior del copete y en la cara inferior de la cubierta, apriete bien con las tuercas (ver fotografía 1). Use pinzas.
- 4 Coloque los refuerzos metálicos en posición (ver fotografía 2) y deslícelos hasta su ubicación final.
- 5 Coloque 1 tornillo cabeza de gota por soporte en la parte superior del copete (Ver fotografía 1).
- 6 Colocar 1 tornillo de cruz para cada soporte al barreno señalado, incluyendo el espaciador plástico. (Ver fotografía 2). Apriete bien.

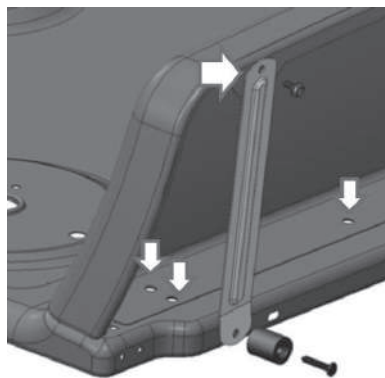

Fotografía 1

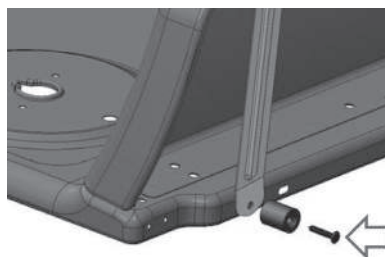

Fotografía 2

## 2.4 Conexión de gas

Asegúrese de que su hogar cuente con un regulador de presión de gas que suministre la presión correcta.

**⚠ NO USE MANGUERAS DE PLÁSTICO PARA LA CONEXIÓN DE GAS YA QUE PUEDEN PRESENTAR FUGAS, AUN LAS QUE TIENEN MALLA DE ACERO EN SU SUPERFICIE.**

## Conexión de gas

1

Cierre la válvula principal del suministro de gas antes de desconectar la estufa a reemplazar y déjela cerrada hasta que termine la conexión de la estufa nueva.

2

Instale una válvula de paso manual, a la línea principal de gas en un lugar de fácil acceso, fuera de la estufa. Cerciérese de que todos los que van a usar la estufa sepan cómo operar esta válvula y cerrarla en caso necesario.

3

Para la instalación de su estufa, utilice un niple terminal hembra de 9,5 mm (3/8") NPT a la salida del regulador y conéctelo a un tubo de cobre con tuercas cónicas de 9,5 mm (3/8").

4

Conecte la válvula de paso y el tubo de cobre en los extremos con campanas de 9,5 mm (3/8"). El tubo de cobre flexible y/o manguera deben medir entre 1,20m y 1,50 m y deben resistir temperaturas mayores de 250 °C.

5

Cuando termine de hacer las conexiones, verifique que todas las perillas del panel de control de la estufa, se encuentren en la posición de apagado y entonces abra la válvula principal del suministro de gas.

6

Use agua y jabón en todas las juntas y conexiones para verificar que no existe alguna fuga.

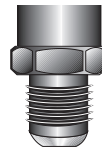
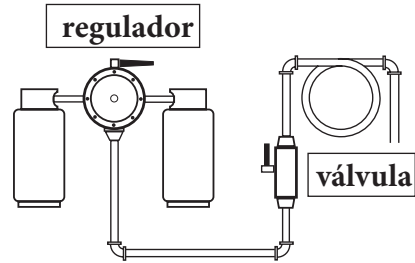

Campanas  
9,5 mm (3/8")



Tuercas cónicas  
9,5 mm (3/8")

Tubo de cobre

**⚠ ESTE APARATO PUEDE USARSE CON GAS L.P. O CON GAS NATURAL. EN FÁBRICA FUE AJUSTADO PARA TRABAJAR CON GAS L.P. Y ESTÁ DISEÑADO PARA FUNCIONAR A UNA PRESIÓN DE 2,75 kPa (11 in C.A.) EN CASO DE QUE SU INSTALACIÓN SEA PARA GAS NATURAL, DEBE TENER UNA PRESIÓN DE 1,76 kPa (7 in C.A.).**

- PARA ESTE ÚLTIMO CASO, UN TÉCNICO DE SERVIPLUS DEBE HACER LA CONVERSIÓN, ANTES DE USAR SU ESTUFA; SIN CARGO PARA USTED. (VÁLIDO DURANTE EL PRIMER AÑO A PARTIR DE SU COMPRA).

- USE CONEXIONES NUEVAS PARA PREVENIR FUGAS DE GAS, INSTALE SELLADOR DE JUNTAS O CINTAS ESPECIALES PARA ESTE FIN, EN TODAS LAS CONEXIONES EXTERNAS.

- NO UTILICE FLAMA PARA DETECTAR FUGAS DE GAS.

- AL MOVER SU ESTUFA, EVITE QUE LA CONEXIÓN DE GAS, SE ESTRAN- GULE O MUERDA, PARA EVITAR FUGAS DE GAS.

**⚠ CERCÍORSE DE MANTENER LOS ALREDEDORES DE LA ESTUFA LIBRES DE MATERIALES COMBUSTIBLES GASOLINA Y OTROS VAPORES O LÍQUIDOS FLAMABLES.**

## 2.5 Conexión eléctrica

Para algunos modelos (ver cuadros de características, al final del manual.)

**Este aparato está diseñado para funcionar con un voltaje nominal de 127 V 60 Hz.**

Revise tener instalado en la pared un contacto adecuado y conectado a tierra, verificado por un electricista calificado.

Si su estufa cuenta con luz interior en el horno, antes de utilizarla compruebe que la toma de corriente esté apropiadamente conectada a tierra, y protegida por un interruptor térmico o un fusible de 15 a 20 A.

Procure no conectar ningún otro aparato a la misma toma de corriente.

El cable tomacorriente deberá estar libre de torsiones y evite el contacto con la parte posterior de la estufa. En caso de necesitar una extensión deberá emplear cable de las mismas características del cable tomacorriente.

**Nunca corte o elimine el pin de tierra que contiene la clavija.**

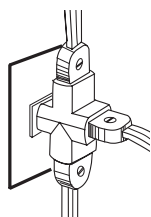
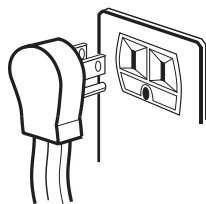

## 2.6 Instalación de Quemadores

Verifique que el quemador y la tapa estén bien colocados conforme al diagrama.

Las tapas porcelanizadas van arriba del cuerpo.

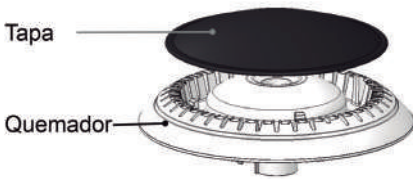

## 2.7 Instalación de Parrillas Superiores

Cada vez que requiera quitar las parrillas superiores para darles limpieza verifique colocarlas nuevamente en su posición original (ver esquema).



## 2.8 Puerta de horno

Para facilitarle la limpieza del interior del horno y de la puerta, ésta ha sido diseñada para removerla y reinstalarla fácilmente.

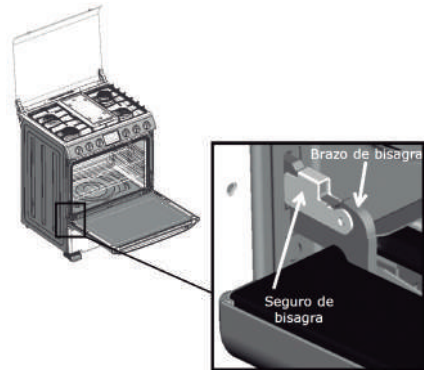

**⚠ TENGA CUIDADO DE NO COLOCAR LAS MANOS ENTRE LAS BISAGRAS Y LA ESTRUCTURA DEL HORNO, YA QUE PUEDEN REGRESARSE VIOLENTAMENTE Y ATRAPAR SUS DEDOS.**

Para ello siga estas instrucciones:

Abra la puerta y con ayuda de este dibujo localice las diferentes partes.

- 1** Antes de retirar la puerta de la estufa, libere los ganchos que arrastra la parrilla del horno de sus soportes, jalándolos firmemente hacia afuera de la estufa.

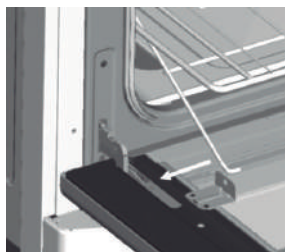

- 2** Una vez abierta la puerta, levante con cuidado ambos seguros de la bisagra hasta el tope.



- 3** Levante la puerta, (como si fuera a cerrarla) hasta que sienta que se detiene por los topes levantados.



- 4** Levante la puerta (sujetándola aproximadamente por la mitad) como si fuera a cerrarla y júlela hacia fuera cuidando que no se desenganchen los seguros.

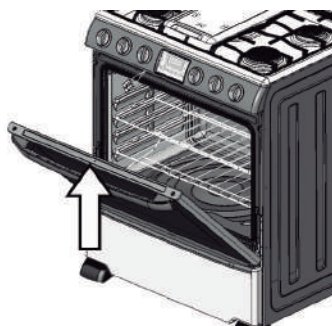

## Montaje de la puerta

**1** Introduzca la puerta en un ángulo aproximado de 45° hasta que sienta que topa con el marco de la estufa.

**2** Baje la puerta como si estuviera abriéndola completamente y con cuidado desenganche los seguros.

**3** Cierre la puerta completamente y escuchará un leve clic esto le indica que la puerta se ha montado correctamente.

**⚠ ADVERTENCIA:** CUANDO TENGA LA PUERTA AFUERA, POR NINGÚN MOTIVO ZAFE LOS SEGUROS YA QUE EL BRAZO PRINCIPAL REGRESARÍA HACIA LA PUERTA CON MUCHA FUERZA.

## 2.9 Instalación de parrillas en el horno

Las parrillas del horno están diseñadas con un tope que les impide ladearse y salir totalmente.

Esto es especialmente cómodo cuando usted introduce y retira los alimentos del horno.

Para reinstalarlas en su sitio, coloque la parrilla sobre el soporte (la parte curva de la parrilla debe estar hacia el fondo del horno y debajo del tope), incline hacia arriba el frente y empújela hacia adentro del horno hasta que haya pasado el tope en la pared del horno.

Enseguida, baje la parte frontal y deslice totalmente hasta el fondo.

El horno tiene cuatro posiciones como se ilustra en el esquema.

En la sección de recomendaciones de cocinado, se especifica a detalle el uso de cada posición para hornear.

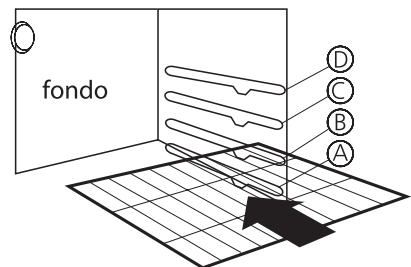

## Parrilla autodeslizable (en algunos modelos)

Para su correcto funcionamiento, asegúrese de que la parrilla autodeslizable se encuentre correctamente instalada siguiendo estos 2 pasos:

INICIO



Los ganchos deben de estar ensamblados a los soportes de la puerta (posición B).

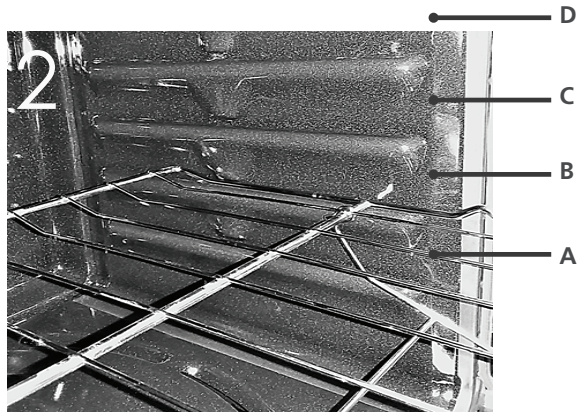

La parrilla debe de estar correctamente sobre las costillas laterales del horno.

**Nota:** La parrilla autodeslizable no debe usarse con el mecanismo de gancho en las posiciones A, C ni D.



---

# Operación

---

## 3.1 Seguridad

### INFORMACIÓN DE SEGURIDAD PARA EL USUARIO.

- a) MANTENER LOS ALREDEDORES DEL APARATO LIBRES DE MATERIALES COMBUSTIBLES, GASOLINA Y OTROS VAPORES O LÍQUIDOS FLAMABLES.
- b) NO OBSTRUIR LA SALIDA DE LOS GASES DE COMBUSTIÓN DEL HORNO ASADOR.
- c) NO DEBE UTILIZARSE COMO CALEFACTOR DE AMBIENTE.
- d) SI HUELE A GAS:
- ABRA LAS VENTANAS.
  - NO ACCIONE INTERRUPTORES ELÉCTRICOS.
  - APAGUE TODAS LAS FLAMAS CERRANDO LA VÁLVULA GENERAL DE PASO.
  - LLAME INMEDIATAMENTE AL SERVICIO DE SUPRESIÓN DE FUGAS O A SU PROVEEDOR DE GAS.
- NUNCA USE SU ESTUFA PARA CALENTAR UNA HABITACIÓN YA QUE ESTO ES MUY PELIGROSO.
- NO OBSTRUYA LA SALIDA DE LOS GASES DE COMBUSTIÓN DEL HORNO Y ASADOR.
- No deje a los niños solos o sin vigilar cuando la estufa esté caliente en operación. Pueden quemarse seriamente.
  - No permita que nadie se suba, se pare o se cuelgue de la puerta del horno o de la parte superior de la estufa.
  - No permita que se acumule cochambre u otros materiales flama- bles en o cerca de la estufa.
  - Los aparatos de gas pueden causar una exposición a varias sustancias tóxicas y/o dañinas causa- das principalmente por la combus- tión incompleta de combustibles L.P. gas natural, principalmente bence- no, formaldehidos y hollín.

**⚠ UNA INSTALACIÓN, AJUSTE, ALTERACIÓN O MANTENIMIENTO INADECUADO PUEDE CAUSAR DAÑOS Y ACCIDENTES.**

UN QUEMADOR BIEN AJUSTADO, ES AQUEL QUE PRESENTA UNA FLAMA AZULADA EN LUGAR DE AMARILLA.

PARA SU SEGURIDAD NO ALMACENE GASOLINA U OTROS FLUIDOS FLAMABLES EN LA CERCANÍA O INTERIOR DE SU ESTUFA.

NO USE EL HORNO COMO ALACENA, LOS ARTÍCULOS GUARDADOS EN ÉL PUEDEN INCENDIARSE.

NO INTENTE REPARAR O REEMPLAZAR NINGUNA PARTE DE SU ESTUFA A MENOS QUE SE ESPECIFIQUE EN ESTE MANUAL.

### 3.2 Capelo

(ver cuadros de características, al final del manual.)

**Antes de usar su estufa, asegúrese de que las perillas estén en la posición de apagado.**

Levante el capelo, éste quedará en posición vertical sin que tenga que sostenerlo.

**Este capelo no está diseñado para cocinar encima de él.**

Las bisagras están cuidadosamente calculadas para disminuir el riesgo de ruptura de la placa de cristal, ya que amortiguan el golpe que recibiría al chocar con la cubierta, en caso de que accidentalmente se resbale. Sin embargo al levantarlo y bajarlo hágalo con mucho cuidado ya que se trata de una pieza frágil.

**LEVANTE EL CAPELO SIEMPRE QUE UTILICE LOS QUEMADORES SUPERIORES, ASÍ COMO EL HORNO.**

### 3.3 Encendido de quemadores

**⚠ ANTES DE ENCENDER LOS QUEMADORES RETIRE TODOS LOS MATERIALES DE EMPAQUE QUE PROTEGEN A LA ESTUFA.**

EL FUNCIONAMIENTO DE TODOS LOS QUEMADORES Y DEL HORNO DEBEN SER REVISADOS DESPUÉS DE QUE LA ESTUFA Y LAS CONEXIONES DE GAS HAYAN SIDO DEBIDAMENTE VERIFICADAS CONTRA FUGAS.

CUANDO EL QUEMADOR SE ENCIENDA POR PRIMERA VEZ, LA FLAMA ESTARÁ CASI HORIZONTAL Y SE ELEVARÁ LIGERAMENTE FUERA DEL QUEMADOR, ADEMÁS SE ESCUCHARÁ UN SOPLIDO O SILBIDO DURANTE 30 Ó 60 SEGUNDOS.

**RECOMENDACIÓN:** PARA ASEGURAR EL CORRECTO FUNCIONAMIENTO DE SUS QUEMADORES, ENCIÉNDALOS UNA VEZ QUE EL RECIPIENTE ESTÉ SOBRE LA PARRILLA, ESTO EVITARÁ RUIDOS PROPIOS DE LA INYECCIÓN DEL GAS AL QUEMADOR.

## Estufas de encendido por cerillo

(Ver cuadro de características, al final del manual.)

- 1 Verifique que las perillas estén en la posición de apagado.
- 2 Encienda un cerillo.
- 3 Empuje y gire la perilla del quemador que quiere utilizar.
- 4 Acerque con cuidado el cerillo prendido al quemador.

## Estufas de encendido electrónico con botón

(Ver cuadro de características por modelo, al final del manual.)

Al accionar el botón, las bujías eléctricas se accionan automáticamente en todos los quemadores esto es un funcionamiento normal.

- 1 Verifique que las perillas estén en posición de apagado, éstas deben estar afuera y cerciórese de que la estufa esté conectada a la corriente eléctrica.
- 2 Su equipo puede estar preparado con un botón dual para encender tanto quemadores como la luz del horno, hacia arriba enciende quemadores y hacia abajo enciende la luz del horno. Presione el botón hacia el lado donde está el indicador en forma de estrella y manténgalo así accionado, escuchará un sonido característico de la bujía eléctrica del quemador.
- 3 Empuje la perilla que corresponda al quemador que desee utilizar y gírela a la posición de encendido, el quemador encenderá a los pocos segundos. Una vez encendido, suelte el botón y regule la flama girando la perilla.



**⚠ EN CASO DE UNA FALLA DE ENERGÍA ELÉCTRICA, USTED PUEDE ENCENDER LOS QUEMADORES SUPERIORES ACERCANDO UN CERILLO ENCENDIDO AL QUEMADOR, DESPUÉS GIRE CON MUCHO CUIDADO LA PERILLA A LA POSICIÓN DE ENCENDIDO, TOMÉ PRECAUCIONES AL ENCENDER SU ESTUFA DE ESTA MANERA.**

LOS QUEMADORES QUE ESTUVIERAN ENCENDIDOS ANTES DE OCURRIR LA FALLA EN EL SUMINISTRO DE ENERGÍA ELÉCTRICA PERMANECERÁN FUNCIONANDO NORMALMENTE HASTA QUE SE APAGUEN.

**⚠ PARA ASEGURAR UN CORRECTO FUNCIONAMIENTO EL COMAL, SIEMPRE DEBE REGULAR A FLAMA BAJA. VERIFIQUE QUE SU TANQUE DE GAS NO SE ESTÉ TERMINANDO YA QUE LAS PUNTAS AMARILLAS SON UN SIGNO DE ESTA SITUACIÓN.**

SI DESPUÉS DE REALIZAR EL AJUSTE DEL REGULADOR DE AIRE CONTINUAN LAS FLAMAS AMARILLAS, BUSQUE EL NÚMERO TELEFÓNICO DE SERVIPLUS EN LAS ÚLTIMAS PÁGINAS DE ESTE MANUAL. ELLOS SE ENCARGARÁN DE HACER LOS AJUSTES CORRESPONDIENTES.

**Nota:** No coloque pocillos de cocinado en las esquinas del comal ya que se puede derramar el contenido.

### Ajuste del obturador de aire del quemador del horno

Para determinar si este quemador está trabajando debidamente, retire primero el piso del horno y el deflector (algunos modelos).

Consulte la sección de limpieza más adelante.

Unas flamas bien ajustadas deben tener una altura de 2,5 cm además deben ser suaves y azules. No deben estar por encima de los orificios del quemador.

Con el deflector en su lugar (o el piso, según el modelo), las flamas deben conservarse estables. No deben extenderse más allá de las orillas del deflector o piso. El obturador está cerca de la pared trasera y por encima del cajón del asador.

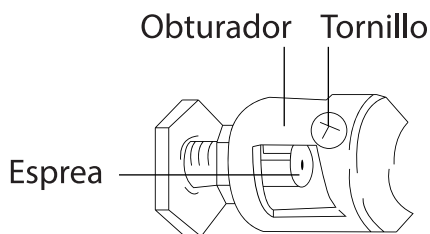

### 3.4 Gratinar (Asador Alto o grill)

(Ver cuadro de características por modelo, al final del manual.)

Esta función sirve para gratinar quesos y dorar alimentos. Ejemplos: Pastas y vegetales gratinados, molletes, etc.

**IMPORTANTE:** Mantener la puerta cerrada durante esta función para evitar daños al equipo. Las partes accesibles se pueden calentar; mantenga alejados a los niños.

El control de horno cuenta con un sistema de seguridad, el cual está diseñado de manera que se debe hacer presión sobre la perilla para poder girarla.

#### Encendido de grill

Presione y gire la perilla de control de temperatura hasta ubicarse en la posición de "grill", al hacerlo, la resistencia se activará.

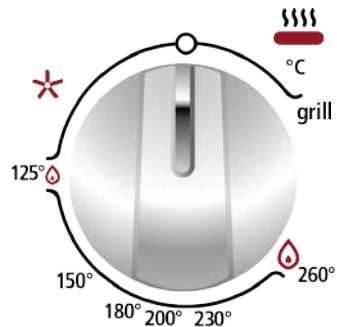

#### Apagado de grill

Cuando los alimentos estén listos, regrese la perilla de control de temperatura a la posición de apagado "O".

**NOTA:** Una vez concluida la función espere un par de minutos para abrir la puerta ya que el interior del horno se encuentra caliente.

**⚠ ADVERTENCIA:** En la parte superior de la cavidad del horno, se encuentra una resistencia eléctrica, la cual alcanza altas temperaturas. Tenga cuidado de no tocarla al momento de abrir el horno, mientras éste se encuentre caliente, para evitar quemaduras.

**⚠ ADVERTENCIA:** No incorpore elementos inflamables al interior del horno. El funcionamiento accidental del grill eléctrico o del horno podría inflamarlos y causar grandes daños.

CUIDADO

### 3.5 Encendido del horno

#### Perilla de horno con termocontrol.

(Ver cuadro de características por modelo, al final del manual.)

La perilla de control del horno está localizada en el panel de control, tiene 5 posiciones y su tabla de equivalencias en temperaturas se muestra en la siguiente tabla.

En condiciones óptimas éstas son temperaturas aproximadas:

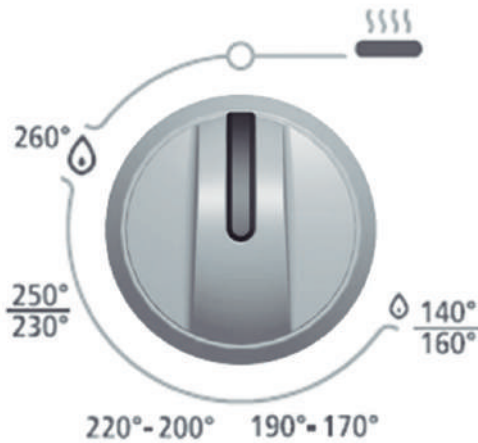

Posición de perilla	Gas L.P.	Gas Natural
260°	260 °C - 280 °C	260 °C - 280 °C
250° - 230°	230 °C - 255 °C	230 °C - 255 °C
220° - 200°	200 °C - 225 °C	200 °C - 225 °C
190° - 170°	170 °C - 195 °C	170 °C - 195 °C
160° - 140°	150 °C - 165 °C	150 °C - 165 °C

---

## Perilla de horno con termostato

(Ver cuadro de características por modelo, al final del manual.)

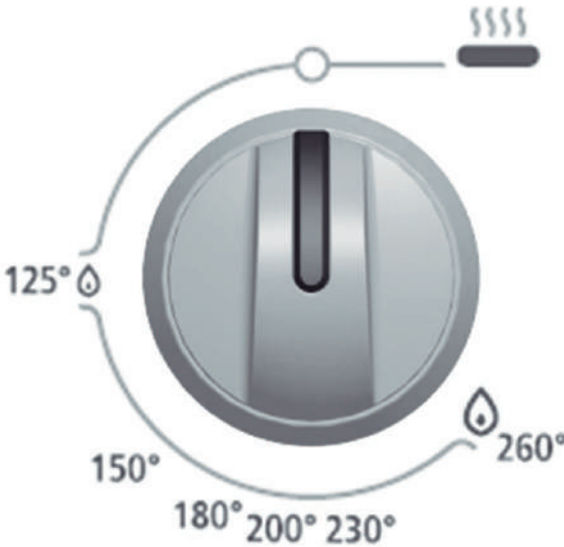

La perilla del horno con termostato, indica las temperaturas en el panel de control.

**CUIDADO**

## Luz de horno

(Ver cuadro de características por modelo, al final del manual.)

Su equipo puede estar preparado con un botón dual para encender tanto quemadores como la luz del horno. Para encender la luz del horno presione el botón hacia el lado donde está el indicador en forma de foco.

**Nota:** Lea la sección de **Recomendaciones de cocinado, para hornear mejor sus alimentos.**

## Para encender el horno con encendido manual

(Ver cuadro de características por modelo, al final del manual.)

- 1 Verifique que la perilla del horno esté en la posición de apagado.
- 2 Abra la puerta del horno.
- 3 Ubique el orificio de encendido del quemador (ver imagen anexa).
- 4 Prenda un encendedor de cocina largo o cerillo.
- 5 Inmediatamente después, acerque la flama al orificio de encendido del quemador.
- 6 Empuje y gire la perilla a la posición de 260°.
- 7 Espere a que encienda antes de retirar la flama y verifique que la flama sea azul por el orificio del piso del horno.
- 8 Gire la perilla a la posición deseada.
- 9 En caso de que no encienda, regrese la perilla a la posición de apagado y repita a partir del paso 4.



Figura 1



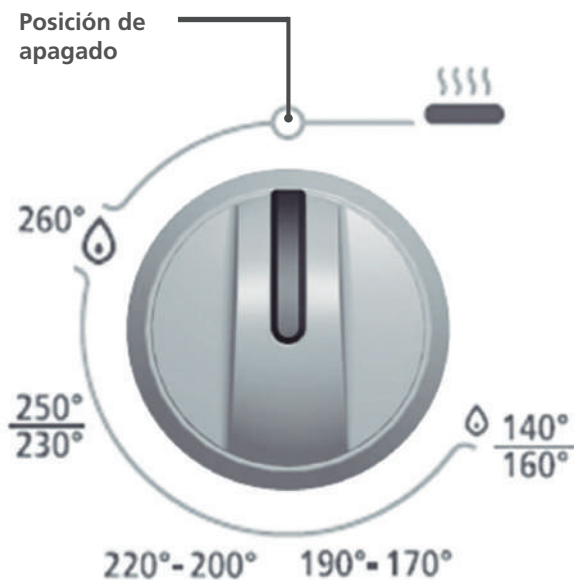

Figura 3

## Para encender el horno con botón

(Ver cuadro de características por modelo, al final del manual.)

- 1 Verifique que la estufa esté conectada a la corriente eléctrica, y que la perilla esté en la posición de apagado.
- 2 Abra la puerta del horno.
- 3 Presione el botón de la chispa y manténgalo así.
- 4 Empuje la perilla del horno y gírela hasta la máxima posición en el panel de control.
- 5 Verifique que el quemador efectivamente haya encendido y entonces suelte el botón.
- 6 Observe la flama por el orificio central del piso del horno.
- 7 Ajuste la temperatura, girando la perilla a la posición deseada.
- 8 En caso de que no encienda, regrese la perilla del horno a la posición de apagado y vuelva al paso 3.

**Nota:** Posiblemente cuando utilice el horno por primera vez perciba un olor “extraño”. Este olor es normal las primeras veces.

Mientras su horno se calienta, la temperatura en el interior cambia y como consecuencia pueden formarse gotas de agua en el vidrio de la puerta, esto es normal.

Para prevenirlo, abra la puerta el primer minuto de calentamiento para dejar salir al aire húmedo.

### Perfect Cook

La tecnología Perfect Cook cuenta con las siguientes características:

- Base circular: permite una mejor distribución del calor logrando una cocción uniforme de los alimentos.
- Parrilla autodeslizable para seguridad y fácil acceso que brinda mayor precisión de horneado.
- Nuevo acabado de esmalte porcelanizado pirolítico que facilita la limpieza. Material de baja porosidad que evita que los residuos de alimentos se adhieran con fuerza, para limpiarlos más fácilmente.
- Ventana más grande, que permite una mejor visibilidad al interior del horno.

### 3.6 Asador Bajo

(Ver cuadro de características por modelo, al final del manual.)

Para operar el Asador bajo en los modelos de termostato, siga los pasos 1 y 2 del encendido del quemador u horno; una vez encendido gire la perilla del horno a la posición marcada con el número 5 y espere a que la temperatura sea la adecuada para asar sus alimentos.

El uso del Asador bajo en los modelos de termostato, es de la siguiente manera.

Para encender el Asador, siga los Pasos 1 y 2 del encendido del quemador u horno. Una vez encendido, gire la perilla del horno hasta la posición “máx.”; espere a que la temperatura sea la adecuada para asar sus alimentos.

**Nota:** Lea la sección de recomendaciones de cocinado, en la sección de posiciones de alimentos en el asador.

### Quemador Fast Cook

En algunos modelos (ver cuadro de características por modelo, al final del manual.) Quemador con una capacidad de 14,000 KJ lo cual te permite hervir 2 lt de agua en 7 min 40 seg.

Su mejor aliado para hervir agua, freír y cocinar grandes cantidades de alimentos. Su potencia le permite ahorrar tiempo. Se recomienda utilizar recipientes de al menos 20 cm de diámetro.

La tapa del quemador Fast Cook cuenta con un grabado en alto relieve para identificar el quemador con la función. El ícono también se encuentra en la perilla correspondiente para facilitar su identificación y uso.



### Parrilla deslizable

(Ver cuadro de características por modelo, al final del manual.)

Cuenta con un mecanismo de rieles que permite extraer la parrilla fuera de la cavidad del horno para colocar, revisar o retirar los alimentos cómodamente y de manera segura. Aunque la parrilla puede salir 25 cm deslizándose por las venas de la cavidad para alimentos muy pesados (pavo, pierna) se recomienda utilizar sólo la sección auxiliada por los rieles.

### Quemador Triple Ring Pro

(Ver cuadro de características por modelo, al final del manual.)

Su estufa cuenta con un nuevo quemador con tres aros de flama, dos quemadores en uno, permite cocinar en recipientes muy pequeños sólo con el quemador central o en recipientes medianos y grandes con los tres aros de flama, permite tener una mejor distribución del calor, eficiencia y ahorro del tiempo.

Se deben tener en cuenta las siguientes consideraciones para el correcto funcionamiento del quemador. Antes de encender este quemador asegúrese de que las dos tapas estén bien colocadas en su sitio. La tapa grande tiene la leyenda "ESTE LADO HACIA ABAJO" utilícela como guía, la tapa pequeña deberá colocarse con el área más plana hacia arriba. Tenga cuidado de no golpear y/o jalar la bujía, debido a que es más alta que las demás contenidas en su estufa.

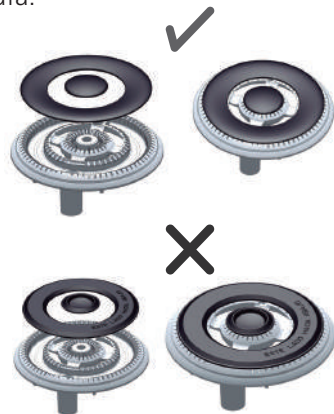

**CUIDADO**

## Secuencia de encendido de quemador Triple Ring Pro

La perilla del quemador triple anillo cuenta con dos secciones para encender de manera independiente el quemador central o los tres anillos de flama al mismo tiempo. La secuencia de encendido es:

- 1 Verifique que las perillas estén en la posición de apagado y que la estufa esté conectada a la corriente eléctrica.
- 2 Presione perilla y gire a la zona de encendido del quemador (estrella), se enciende el quemador central en potencia máxima.
- 3 Al girar la perilla hasta el primer tope se regulará la flama del quemador central hasta potencia mínima.
- 4 Presionar nuevamente la perilla y girar para encender los tres aros de flama en potencia máxima.
- 5 Al girar la perilla hasta el final del recorrido se regulará la flama de los tres aros hasta potencia mínima.



Secuencia de encendido	Potencia de Quemador central	Potencia de Quemador exterior	Potencia total
Central MAX	3600 kJ/h-	—	3600 kJ/h
Central MIN	2200 kJ/h-	—	2200 kJ/h
Ambos MAX	3600 kJ/h	8400 kJ/h	12000 kJ/h
Ambos MIN	2200 kJ/h	3800 kJ/h	6000 kJ/h

## TEON

(Ver cuadro de características por modelo, al final del manual.)

Recubrimiento para cubiertas de acero inoxidable que protege del amarillamiento de la cubierta por la exposición del calor, así como facilitar la limpieza de la misma, manteniendo su estufa por más tiempo.

### ES IMPORTANTE SEGUIR LOS PASOS DE LIMPIEZA QUE A CONTINUACIÓN SE INDICAN.

1

Agregar sobre la cubierta un poco de agua caliente.

2

Utilizar alguno de los siguientes desengrasantes: Easy off Bam®, Mr Músculo®, Brasso®, Windex®.

3

Tallar únicamente con fibra Cero Rayas® fibras sintéticas, en el sentido de las líneas de cepillado de la cubierta. NO utilice fibras verdes o metálicas.

4

Retirar el excedente con un trapo húmedo.

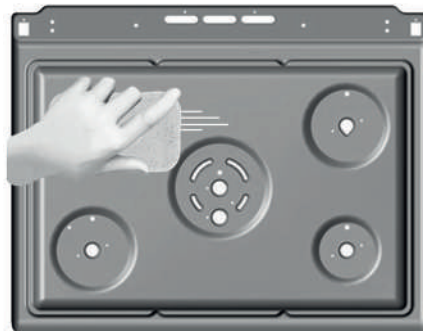
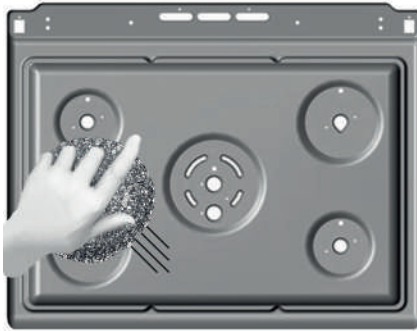

# Indicaciones para el cuidado y mantenimiento de su producto

## 4.1 Guía de limpieza y cuidado

El cuidado y limpieza de su estufa son importantes para que ésta le proporcione un servicio eficiente y satisfactorio.

**⚠ SI SU ESTUFA TIENE ENCENDIDO ELECTRÓNICO, DESCONÉCTELA DE LA CORRIENTE ELÉCTRICA ANTES DE LIMPIAR CUALQUIERA DE SUS PARTES. NO USE SOSA CÁUSTICA O ALGÚN PRODUCTO QUE LA CONTenga YA QUE ÉSTE PUEDE DAÑAR SERIAMENTE EL ACABADO.**

### Acabado exterior

Es necesario mantener su equipo siempre limpio, por lo general bastará con utilizar agua, jabón neutro y un trapo húmedo, enjuagándolo frecuentemente en agua limpia para evitar residuos de jabón.

Algunas partes requerirán un procedimiento diferente.

### Capelo

(ver cuadro de características por modelo, al final del manual.)

Lave el capelo con agua jabonosa, enjuague y retire el excedente con un trapo húmedo.

Para mejores resultados después de la limpieza aplique limpiador líquido de vidrios, con un trapo húmedo y espárzalo sobre la superficie. Retire el excedente con un trapo seco.

### Limpieza de la cubierta superior de su estufa

Cada vez que vaya a limpiar la cubierta superior siga éstas instrucciones para evitar problemas de funcionamiento con los quemadores superiores y para eliminar manchas y suciedad:

- 1 Asegúrese de que la cubierta NO esté caliente.
- 2 Para evitar que se derrame agua, jabón, comida, etc. dentro de la estufa, deje los quemadores superiores sobre la cubierta para limpiarla.
- 3 Limpie la cubierta superior usando un desengrasante que NO CONTenga SOSA CÁUSTICA (hidróxido de sodio). Siga las instrucciones contenidas en el envase del producto.

**IMPORTANTE:** No utilice exceso de agua, jabón y/o desengrasante. Esto puede obstruir el flujo de gas hacia los quemadores superiores.

**Nota:** En caso de que el modelo de su estufa cuente con CUBIERTA INOXIDABLE, utilice una fibra suave en dirección de las líneas del acero.

## Recomendaciones

Para mantener la cubierta en óptimas condiciones, límpiela DESPUÉS DE CADA USO de acuerdo con las instrucciones de limpieza ya mencionadas.

## Perillas

Las perillas se pueden retirar para facilitar su limpieza.

1

Cerciórese de que la perilla esté fría y jálela hacia afuera.

2

Use agua y jabón suave.

3

Escorra y seque antes de colocarlas nuevamente.

## Notas:

- Nunca lave sus perillas cuando estén calientes.
- Evite el uso de fibras abrasivas en su lugar use fibras plásticas.
- Nunca deje remojo las perillas en agua.

## Parrillas superiores

Las parrillas se deben lavar regularmente y por supuesto, después de derrames; espere a que la temperatura disminuya. Lávelas con jabón y agua caliente, enjuáguelas con agua limpia, séquelas con un trapo, no las coloque mojadas en la estufa. Para quitarles residuos de comida quemada, remójelas en una solución de agua con algún limpiador líquido suave.

Utilice jabón líquido sin abrasivos.

## Quemadores superiores

Los orificios en los quemadores de su estufa deben mantenerse limpios para tener un buen encendido y una flama pareja. Límpielos periódicamente y especialmente después de derrames, los cuales pueden obstruir dichos orificios.

## Orificio de flujo de gas obstruido

Si usted nota los siguientes síntomas:

- Un quemador no enciende y el resto sí lo hace.
- Un quemador tiene flamas más pequeñas que el resto.
- Los quemadores se tardan en encender.
- Se extingue la flama.
- Flamas amarillas.
- Hollín.

Entonces es probable que los orificios de flujo de gas se encuentren obstruidos. Esto puede ser consecuencia de un derrame de alimentos, residuos de alimentos o residuos de agentes limpiadores. Su estufa incluye un gancho destapa-espreas siga los siguientes pasos.

En su defecto puede usar un plastinado (los alambres que se usan para cerrar bolsas de pan). Remueva el plástico que recubre al plastinado y siga éstas instrucciones:

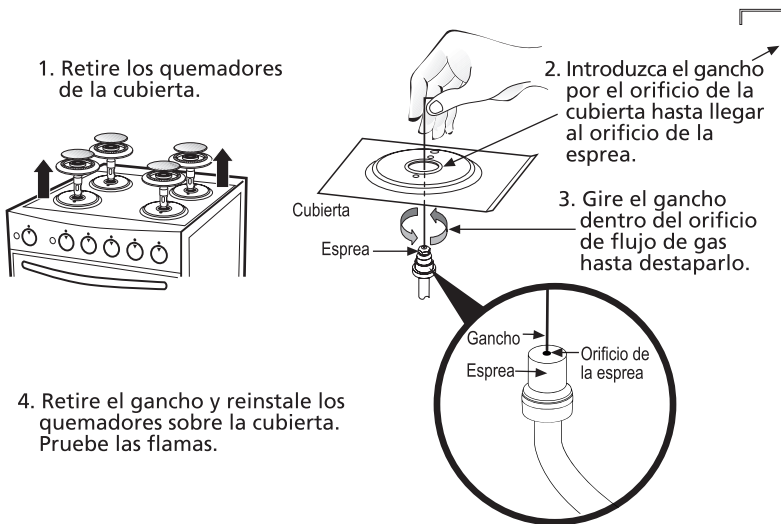



## Limpieza de quemadores superiores

Asegúrese de mantener limpias las ranuras de los quemadores para obtener un buen desempeño.

**1** Colocar los quemadores boca abajo en un recipiente plástico y cubrir con vinagre blanco todas las zonas a limpiar.

**2** Colocar 1 ½ cucharadita de bicarbonato de sodio por cada quemador que se encuentre en el recipiente y agregar el jugo de medio limón por quemador.

**3** Generar pequeños movimientos circulares en cada uno de los quemadores para que la mezcla absorba correctamente y dejar reposar de 8 a 10 minutos.

**4** Retirar los quemadores y lavar de manera FIRME con esponja y jabón líquido. Si la mancha persiste dejar reposar unos minutos más en la solución.

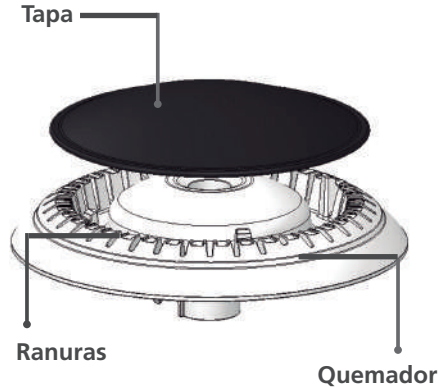

**Nota:** No exponga los quemadores a desengrasantes que contengan SOSA CAUSTICA (hidróxido de Sodio).

**Nota:** No exponga los quemadores al desengrasante por más de 15 minutos de lo contrario lo manchará permanentemente.

## Puerta de horno

**⚠ NUNCA SUMERJA LA PUERTA EN AGUA.**

Lave la puerta con agua jabonosa, enjuague y retire con un trapo húmedo el excedente.

Para mejores resultados después de la limpieza aplique limpiador líquido de vidrios con un trapo húmedo y espárzalo sobre la superficie. Retire el excedente con un trapo seco. Para manchas difíciles use una solución de vinagre y agua.

## Cavidad del horno

Nuevo acabado de esmalte porcelanizado pirolítico que facilita la limpieza. Su resistencia nula a la fricción y ralladuras, permite retirar los residuos de grasa y alimentos.

Para salpicaduras muy grandes, tan pronto como se enfríe el horno, limpie lo más posible dicha salpicadura.

Usando un traste con agua y un cepillo de nylon limpie la superficie manchada.

Cambie el agua frecuentemente para mantenerla lo más limpia posible, y seque la superficie con una toalla de papel sin frotar.

Si el agua deja un círculo blanco en el acabado, repita el procedimiento empezando por las orillas de dicho círculo y acabando en el centro.

### ¡Limpieza!

- Esparce desengrasante sobre la cavidad del horno, deja reposar por 10 minutos y frota con una esponja amarilla sobre la superficie.
- Retira con un paño seco el cochambre adherido al horno.



### Parrillas del horno

Parrilla autodeslizable para seguridad y fácil acceso que brinda mayor precisión de horneado.

Las parrillas se pueden limpiar con un limpiador abrasivo suave, siguiendo las instrucciones del fabricante.

### Interior de la puerta y piso de horno

Ventana más grande, que permite una mejor visibilidad al interior del horno.

Base circular: permite una mejor distribución del calor logrando una cocción uniforme de los alimentos. En condiciones normales de limpieza, use solamente agua jabonosa, si hay derrames o salpicaduras muy fuertes puede recurrir a limpiadores abrasivos suaves, también puede usar fibras.

No permita que los derrames o salpicaduras de comida con alto contenido de azúcar o ácido (como leche, jitomates, salsas jugos de frutas o relleno de pay) se queden en la superficie por mucho tiempo.

### ¡Uso y Cuidado!

- Rocía en una esponja aceite de canola y lubrica el primer y segundo nivel de ambos lados de la cavidad, para un mejor deslizamiento de la parrilla reversible.



# Recomendaciones de cocinado

## 5.1 Temperaturas del horno

Le recomendamos tomar la siguiente como una guía para hornear mejor sus alimentos en hornos con termocontrol:

Posición de perilla / Temperatura C°/F°		Función / Alimento
140 °C – 160 °C	285 °F – 320 °F	Pavo
170 °C – 190 °C	340 °F – 375 °F	Pasteles, rosas, muffins (mantecadas o panecitos), panes, galletas, carnes, pollo, pescado.
200 °C – 220 °C	400 °F – 428 °F	Flan, tartas, papas, pasta, pizza
230 °C – 250 °C	446 °F – 482 °F	Precalentar 10 – 15 min
260 °C	500 °F	Asador

## 5.2 Posiciones de alimentos en el horno

### Notas:

- Las posiciones de la parrilla se nombran de abajo hacia arriba A, B, C y D.
- La mayoría de los alimentos se hornean bien en el centro del horno (Posición de la Parrilla C).
- Los alimentos de mayor volumen se hornean bien en la parte media/baja el horno (Posición de la parrilla B).

Alimentos	Posición de Parrilla	Tiempo
Galletas	D	El indicado en la receta
Pasteles	C	
Tartas	C	
Pan	C	
Pastas	C	
Carnes y pescados (pequeños)	C	
Carnes, pizza, papas y vegetales	B	
Carnes, piezas grandes como pavo o pierna de cerdo	A	

### 5.3 Posición de la charola en el asador bajo

Para obtener mejores resultados coloque la charola del asador en posición horizontal y asegúrese de que quede centrada con respecto al quemador (vea ilustración).

Para dorar alimentos con grosor menor a 2,0 cm se recomienda un tiempo aproximado de 12 minutos, por ejemplo pan tostado.

Para alimentos más gruesos que 2,0 cm (sin hueso) se recomienda un tiempo aproximado de 20 a 30 minutos, por ejemplo carne para hamburguesa.

Para alimentos más gruesos que 3,5 cm recomendamos un tiempo aproximado de 40 a 50 minutos, por ejemplo pechugas de pollo. Revise constantemente el grado de cocinado de los alimentos en el asador para evitar que se doren demasiado en la superficie.

#### Recomendaciones generales:

- Si tuviera un incendio por la grasa en la charola asador y/o gratinador, apague el quemador del horno y mantenga cerrado el compartimiento del asador hasta que el fuego se extinga por sí solo.
- Mantenga la puerta del asador cerrada para un mejor cocinado.

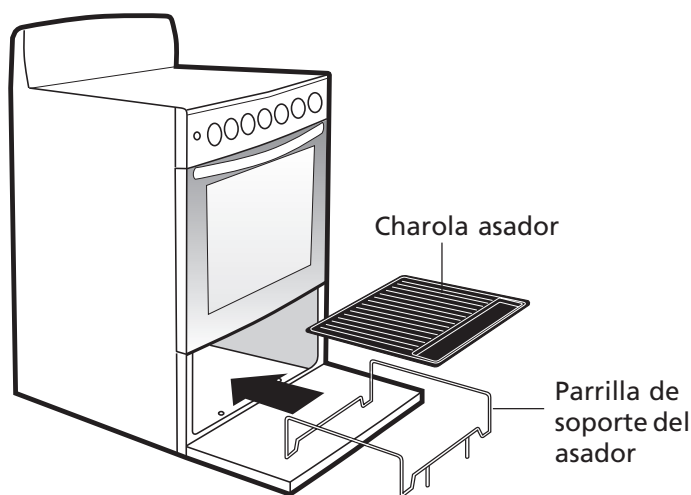

## 5.4 Recomendaciones generales

### Quando cocine, tome en cuenta las siguientes recomendaciones:

1. Cuando accione una perilla, revise que el quemador correspondiente haya encendido.

2. Fijese en la flama, no en la perilla mientras reduce la flama del quemador.

3. Voltee las asas de los utensilios de cocina hacia un lado o hacia atrás para que no queden sobresaliendo de la estufa.

4. Use utensilios del tamaño apropiado. Evite el uso de cacerolas inestables o fáciles de voltear.

5. Si va a cocinar con trastes de vidrio, éstos deberán ser refractarios.

6. No utilice recipientes que tengan un anillo metálico como base Wok), este anillo puede actuar como una trampa de calentamiento, provocando daños en la parrilla y el quemador.

En consecuencia puede aumentar el nivel de monóxido de carbono, constituyendo un riesgo para la salud.

7. Mientras cocine en la estufa, no use ropa suelta o accesorios de vestir colgantes.

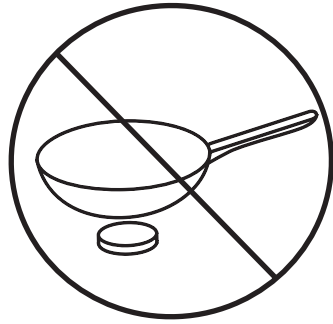

8. Tenga cuidado al alcanzar artículos almacenados en gabinetes arriba de la estufa.

9. Los alimentos a freír deben estar lo más secos posible.

10. Siempre caliente despacio la grasa y vigile durante el calentamiento.

11. Cuando vaya a flamear algún platillo en la estufa, apague el ventilador de la campana extractora. Si la estufa está localizada cerca de una ventana, no use cortinas largas.

12. Siempre apague los quemadores antes de quitar los utensilios de la estufa.

13. Aleje cualquier artículo plástico de los quemadores. Los materiales pueden encenderse al estar en contacto con las flamas o superficies calientes del horno y pueden causar quemaduras.
14. Nunca use agua para apagar aceite que se haya incendiado, ni tampoco levante una cacerola que está flameando, cúbrala completamente con una tapadera que selle bien, también puede hacerlo con una hoja de lámina, molde, etc.
15. Cuando abra la puerta del horno caliente, permanezca alejada de la estufa, el aire caliente y vapor que salen suelen causar quemaduras en manos, cara y ojos.
16. Al usar bolsas de cocinado o rostizado (empaques especiales con que vienen ciertos alimentos) en el horno, siga las instrucciones del fabricante.
17. Si tuviera un incendio por la grasa en la charola del asador y/o gratinador, apague el quemador del horno y mantenga cerrado el compartimiento del asador hasta que el fuego se extinga por sí solo.
18. Nunca caliente en el horno comida en recipientes sin abrir, la presión puede subir y hacer estallar el recipiente causando un accidente.
19. Nunca deje que la flama de un quemador sobresalga de las orillas del traste de cocina.
20. Si llega a producirse fuego en el interior del horno, apague inmediatamente el quemador del horno o asador, según sea el caso, y mantenga la puerta cerrada hasta que el fuego se extinga por sí solo.

# Diagrama eléctrico

## Diagrama 295D1610P004

(Ver cuadro de características por modelo, al final del manual.)

**ADVERTENCIA: DESCONECTE DE LA ENERGÍA ELÉCTRICA ESTE APARATO ANTES DE EFECTUARLE CUALQUIER TIPO DE SERVICIO.**

**WARNING: DISCONNECT THE POWER OF THIS APPLIANCE BEFORE ANY TYPE OF SERVICE.**

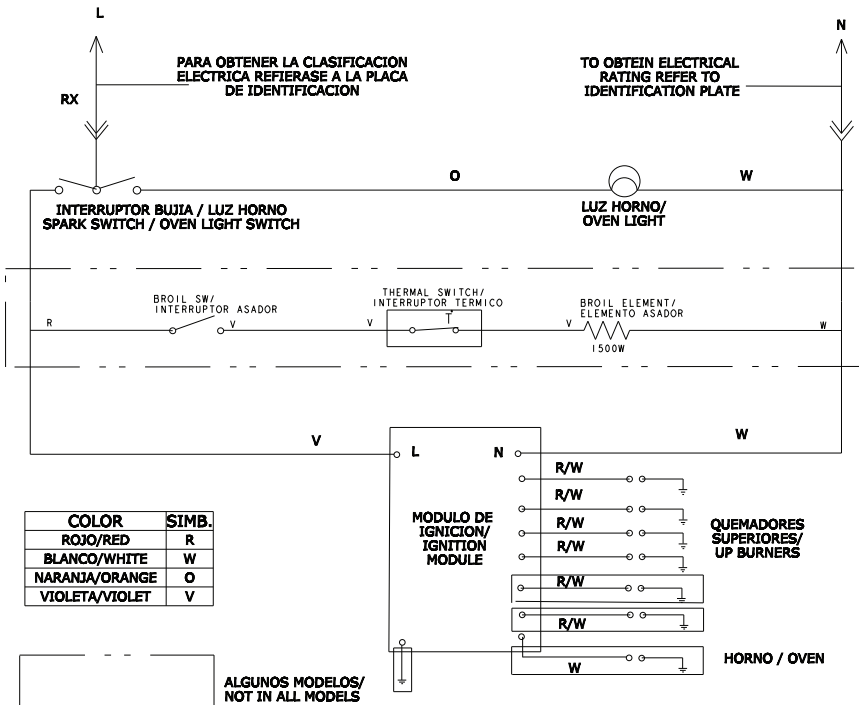

295D1610P004

SUGERENCIAS

# Diagrama 317B8267P001

(Ver cuadro de características por modelo, al final del manual.)

**ADVERTENCIA: DESCONECTE DE LA ENERGÍA ELÉCTRICA ESTE APARATO ANTES DE EFECTUARLE CUALQUIER TIPO DE SERVICIO.**

**WARNING: DISCONNECT THE POWER OF THIS APPLIANCE BEFORE ANY TYPE OF SERVICE.**

SUGERENCIAS

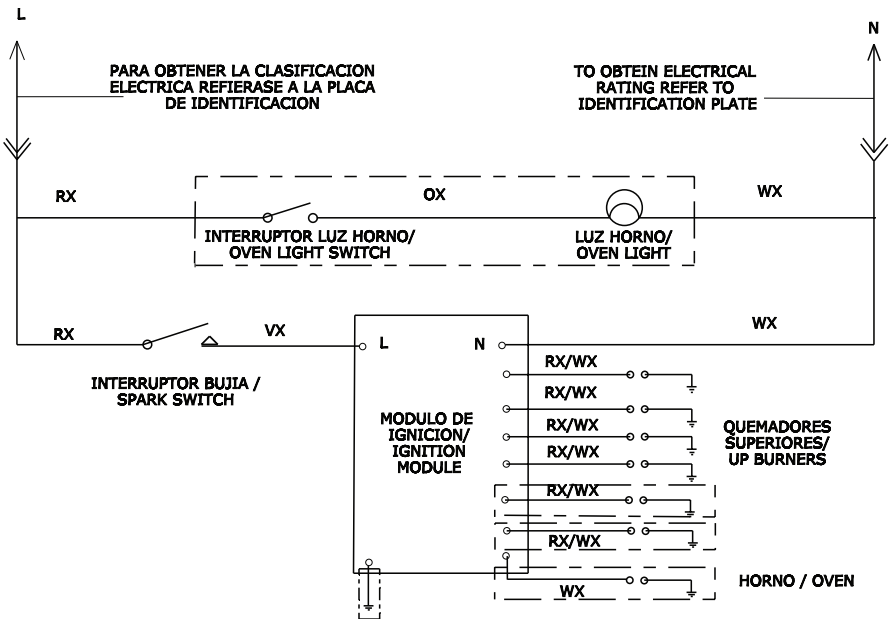

COLOR	SIMB.
ROJO/RED	RX
BLANCO/WHITE	WX
NARANJA/ORANGE	OX
VIOLETA/VIOLET	VX

ALGUNOS MODELOS / NOT IN ALL MODELS





## Diagrama 399B1280P001

(Ver cuadro de características por modelo, al final del manual.)

**ADVERTENCIA: DESCONECTE DE LA ENERGÍA ELÉCTRICA ESTE APARATO ANTES DE EFECTUARLE CUALQUIER TIPO DE SERVICIO.**

**WARNING: DISCONNECT THE POWER OF THIS APPLIANCE BEFORE ANY TYPE OF SERVICE.**

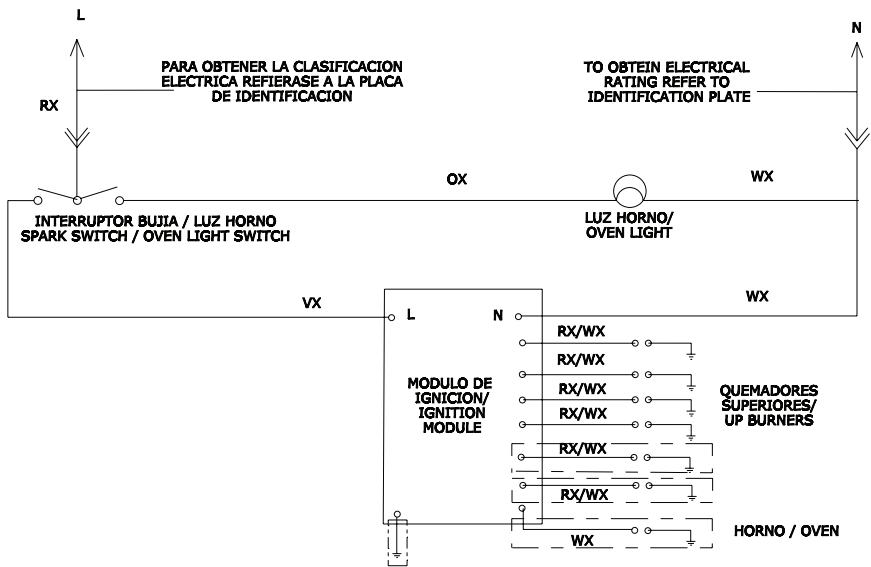

SUGERENCIAS

COLOR	SIMB.
ROJO/RED	RX
BLANCO/WHITE	WX
NARANJA/ORANGE	OX
VIOLETA/VIOLET	VX



ALGUNOS MODELOS /  
NOT IN ALL MODELS

# Diagrama 295D1610P006

(Ver cuadro de características por modelo, al final del manual.)

**ADVERTENCIA: DESCONECTE DE LA ENERGÍA ELÉCTRICA ESTE APARATO ANTES DE EFECTUARLE CUALQUIER TIPO DE SERVICIO.**

**WARNING: DISCONNECT THE POWER OF THIS APPLIANCE BEFORE ANY TYPE OF SERVICE.**

SUGERENCIAS

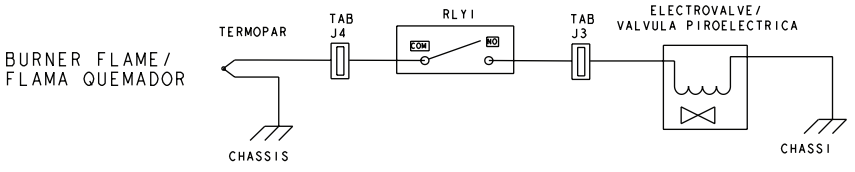
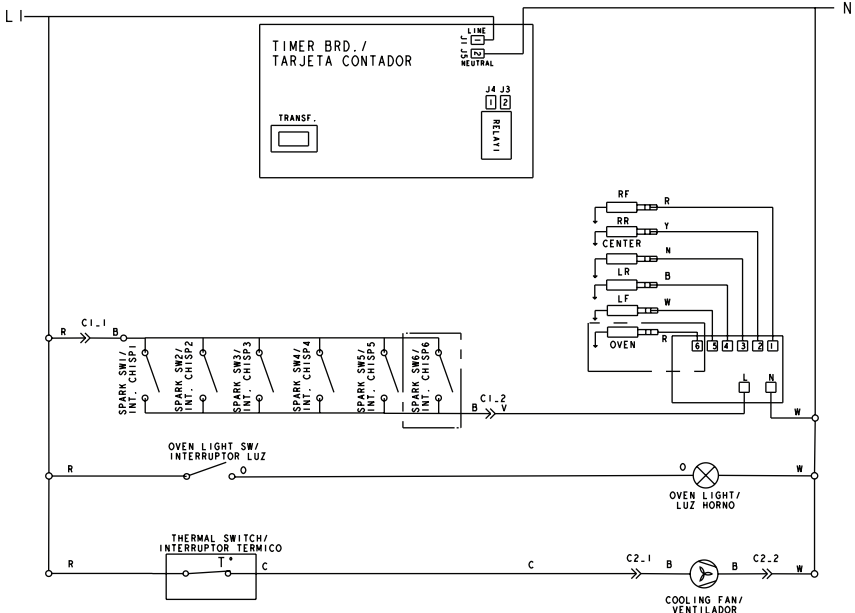

COLOR	SYMBOL
RED	R
WHITE	W
ORANGE	O
GREEN	G
YELLOW	Y
VIOLET	V
BLUE	N
GRAY	S
BLACK	B
BROWN	C
CLEAR BLUE	A

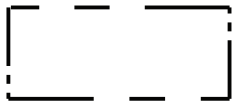

ALGUNOS MODELOS / NOT IN ALL MODELS

# Problemas y soluciones

Antes de llamar al servicio

Problema	Causa posible	Solución
El horno no funciona o no enciende	Se terminó el gas de su casa	Verifique si otros aparatos domésticos que empleen gas funcionan correctamente, de no ser así llame a su proveedor de gas.
	Su estufa no está conectada a la corriente eléctrica (según modelo)	Asegúrese de que su estufa esté conectada correctamente a la corriente eléctrica y que el suministro de energía eléctrica sea regular.
	La perilla no está en la posición correcta.	Lea cuidadosamente la sección de Encendido del Horno en su manual de uso y cuidado.
Los quemadores no encienden o prenden	Se terminó el gas de su casa	Verifique si otros aparatos domésticos que empleen gas funcionan correctamente, de no ser así llame a su proveedor de gas.
	Su estufa no está conectada a la corriente eléctrica	Asegúrese de que su estufa esté conectada correctamente a la corriente eléctrica y que el suministro de energía eléctrica sea regular.
	La perilla no está en la posición correcta.	Lea cuidadosamente la sección de "Encendido de Quemadores" en su manual de uso y cuidado.
	Los orificios de los quemadores pueden estar obstruidos.	Retire los quemadores y limpie los orificios con un cepillo pequeño de cerdas suaves.
	El quemador puede estar mal colocado.	Verifique la posición correcta del quemador conforme al diagrama.
	Los quemadores están mojados.	Deje que los quemadores estén secos completamente o séquelos usted mismo, posteriormente intente nuevamente encenderlos.
El reloj no funciona	Su estufa no está conectada a la corriente eléctrica.	Asegúrese de que su estufa esté conectada correctamente a la corriente eléctrica y que el suministro de energía eléctrica sea regular.
	Hubo un corte en el suministro de energía eléctrica y esta se ha restablecido (el reloj marcar (12:00 parpadeando).	Lea cuidadosamente la sección "Reloj Digital en Copete" en su Manual de uso y cuidados. En caso de tener su estufa Quemador Programable refiérase a la sección de "Quemador Programable".
La luz de horno no enciende o no funciona	Su estufa no está conectada a la corriente eléctrica.	Asegúrese de que su estufa esté conectada correctamente a la corriente eléctrica y que el suministro de energía eléctrica sea regular.
	El foco puede estar flojo.	Apriete el foco girándolo en el mismo sentido de las manecillas del reloj.
	El foco puede estar fundido.	Debe cambiar el foco por un foco similar de 40 Watts.
Fuerte olor al usar el horno	Primeras ocasiones de uso del horno.	Es normal que las primeras ocasiones que se usa el horno, éste despidiera un olor extraño. NO es un problema, este olor ira desapareciendo con el uso.

# Características por modelo

MODELO	CEM7640BAP	CEM7641BSI	CEM7650BSI
Copete o Capelo	Copete	Copete	Copete
Encendido de quemadores superiores	Electrónico Botón	Electrónico Botón	Electrónico Botón
Control encendido de horno	Perilla con Termocontrol	Perilla con Termocontrol	Perilla con Termocontrol
Encendido del horno	Manual	Manual	Manual
Luz de Horno	No	No	No
Asador	No	No	No
Características eléctricas	127V 60 Hz	127V 60 Hz	127V 60 Hz
Quemadores	4 Medianos, 2 Jumbo	4 Medianos, 2 Jumbo	4 Medianos, 1 Jumbo, 1 Potente
Diagrama eléctrico	317B8267P001	317B8267P001	317B8267P001

MODELO	DEM7672CFI	DEM7673CFI	EM7620BAI
Copete o Capelo	Capelo	Capelo	Copete
Encendido de quemadores superiores	Electrónico Botón	Electrónico Botón	Cerillo
Control encendido de horno	Perilla con Termocontrol	Perilla con Termocontrol	Perilla con Termocontrol
Encendido del horno	Manual	Bujía	Manual
Luz de Horno	Sí	Sí	No
Asador	No	No	No
Características eléctricas	127V 60 Hz	127V 60 Hz	-
Quemadores	4 Medianos, 1 Jumbo 1 Potente	2 Medianos, 1 Jumbo, 1 Potente, 1 Triple Anillo	6 Medianos
Diagrama eléctrico	399B1280P001	399B1280P001	-

MODELO	EM7620BAP	EM7622BAP	EM7630BAP
Copete o Capelo	Copete	Copete	Copete
Encendido de quemadores superiores	Cerillo	Cerillo	Electrónico Botón
Control encendido de horno	Perilla con Termocontrol	Perilla con Termocontrol	Perilla con Termocontrol
Encendido del horno	Manual	Manual	Manual
Luz de Horno	No	No	No
Asador	No	No	No
Características eléctricas	-	-	127V 60 Hz
Quemadores	6 Medianos	6 Medianos	6 Medianos
Diagrama eléctrico	-	-	317B8267P001

**MODELO**

	EM7641BAI	EM7645BAI	EM7646BSI
Copete o Capelo	Copete	Copete	Copete
Encendido de quemadores superiores	Cerillo	Electrónico Botón	Electrónico Botón
Control encendido de horno	Perilla con Termocontrol	Perilla con Termocontrol	Perilla con Termocontrol
Encendido del horno	Manual	Manual	Manual
Luz de Horno	No	No	No
Asador	No	No	Bajo
Características eléctricas	-	127 V 60 Hz	127V 60 Hz
Quemadores	4 Medianos, 2 Jumbo	4 Medianos, 2 Jumbo	4 Medianos, 2 Jumbo
Diagrama eléctrico	-	317B8267P001	317B8267P001

**MODELO**

	EM7647BSI	EM7650BSI	EM7651BSI
Copete o Capelo	Copete	Copete	Copete
Encendido de quemadores superiores	Electrónico Botón	Electrónico Botón	Electrónico Botón
Control encendido de horno	Perilla con Termocontrol	Perilla con Termocontrol	Perilla con Termocontrol
Encendido del horno	Manual	Bujía	Manual
Luz de Horno	No	Sí	Sí
Asador	No	No	Bajo
Características eléctricas	127V 60 Hz	127V 60 Hz	127V 60 Hz
Quemadores	4 Medianos, 2 Jumbo	4 Medianos, 1 Jumbo, 1 Potente	4 Medianos, 1 Jumbo, 1 Potente
Diagrama eléctrico	317B8267P001	399B1280P001	399B1280P001

**MODELO**

	EM7653BSI	EM7654BFI	EM7655BSI
Copete o Capelo	Copete	Copete	Copete
Encendido de quemadores superiores	Electrónico Botón	Electrónico Botón	Electrónico Botón
Control encendido de horno	Perilla con Termocontrol	Perilla con Termocontrol	Perilla con Termocontrol
Encendido del horno	Bujía	Manual	Manual
Luz de Horno	Sí	No	Sí
Asador	Bajo	No	Bajo
Características eléctricas	127V 60 Hz	127V 60 Hz	127V 60 Hz
Quemadores	4 Medianos, 1 Jumbo, 1 Potente	4 Medianos, 1 Jumbo, 1 Potente	4 Medianos, 1 Jumbo, 1 Potente
Diagrama eléctrico	399B1280P001	317B8267P001	399B1280P001

**MODELO**

	EM7656CSI	EM7657CSI	EM7658BFI
Copete o Capelo	Capelo	Capelo	Copete
Encendido de quemadores superiores	Electrónico Botón	Electrónico Botón	Electrónico Botón
Control encendido de horno	Perilla con Termocontrol	Perilla con Termocontrol	Perilla con Termocontrol
Encendido del horno	Manual	Manual	Manual
Luz de Horno	Sí	Sí	Sí
Asador	No	No	Bajo
Características eléctricas	127V 60 Hz	127V 60 Hz	127V 60 Hz
Quemadores	4 Medianos, 1 Jumbo, 1 Potente	4 Medianos, 1 Jumbo, 1 Potente	4 Medianos, 1 Jumbo, 1 Potente
Diagrama eléctrico	399B1280P001	399B1280P001	399B1280P001

**MODELO**

	EM7659BFI	EM7660CFI	EM7662CFI
Copete o Capelo	Copete	Capelo	Capelo
Encendido de quemadores superiores	Electrónico Botón	Electrónico Botón	Electrónico Botón
Control encendido de horno	Perilla con Termocontrol	Perilla con Termocontrol	Perilla con Termocontrol
Encendido del horno	Manual	Manual	Bujía
Luz de Horno	Sí	Sí	No
Asador	Bajo	Bajo	No
Características eléctricas	127V 60 Hz	127V 60 Hz	127V 60 Hz
Quemadores	4 Medianos, 1 Jumbo, 1 Potente	4 Medianos, 2 Jumbo	4 Medianos, 2 Jumbo
Diagrama eléctrico	399B1280P001	399B1280P001	317B8267P001

**MODELO**

	EM7673CFI	EM7674CFI	EM7675CFI
Copete o Capelo	Capelo	Capelo	Capelo
Encendido de quemadores superiores	Electrónico Botón	Electrónico Botón	Electrónico Botón
Control encendido de horno	Perilla con Termocontrol	Perilla con Termostato	Perilla con Termostato
Encendido del horno	Bujía	Bujía	Bujía
Luz de Horno	Sí	Sí	Sí
Asador	Bajo	No	No
Características eléctricas	127V 60 Hz	127V 60 Hz	127V 60 Hz
Quemadores	4 Medianos, 1 Jumbo, 1 Potente	4 Medianos, 1 Jumbo, 1 Potente	4 Medianos, 1 Jumbo, 1 Potente
Diagrama eléctrico	399B1280P001	399B1280P001	399B1280P001

**MODELO**

	<b>EEM7681CFI</b>	<b>EEM7640BAI</b>	<b>EEM7650BAI EEM7650BFI</b>
Copete o Capelo	Capelo	Copete	Copete
Encendido de quemadores superiores	Electrónico Botón	Electrónico Botón	Electrónico Botón
Control encendido de horno	Perilla con Termostato	Perilla con Termocontrol	Perilla con Termocontrol
Encendido del horno	Bujía	Manual	Manual
Luz de Horno	Sí	No	Sí
Asador	Alto	No	Bajo
Características eléctricas	127V 60 Hz	127V 60 Hz	127V 60 Hz
Quemadores	2 Medianos, 1 Jumbo 1 Potente, 1 Triple Ring	4 Medianos, 2 Jumbo	4 Medianos, 1 Jumbo, 1 Potente
Diagrama eléctrico	295D1610P004	317B8267P001	399B1280P001

**MODELO**

	<b>EEM7670CFI</b>	<b>WEM7631BAI</b>	<b>WEM7640BAI</b>
Copete o Capelo	Capelo	Copete	Copete
Encendido de quemadores superiores	Electrónico Botón	Cerillo	Electrónico Botón
Control encendido de horno	Perilla con Termocontrol	Perilla con Termocontrol	Perilla con Termocontrol
Encendido del horno	Manual	Manual	Manual
Luz de Horno	Sí	No	Sí
Asador	Bajo	No	Bajo
Características eléctricas	127V 60 Hz	-	127V 60 Hz
Quemadores	4 Medianos, 1 Jumbo 1 Potente	6 Medianos	4 Medianos, 1 Jumbo, 1 Potente
Diagrama eléctrico	399B1280P001	-	399B1280P001

**MODELO**

	<b>WEM7643CAI</b>	<b>WEM7659CFI</b>	<b>WEM7661CFI</b>
Copete o Capelo	Capelo	Capelo	Capelo
Encendido de quemadores superiores	Electrónico Botón	Electrónico Botón	Electrónico Botón
Control encendido de horno	Perilla con Termocontrol	Perilla con Termocontrol	Perilla con Termocontrol
Encendido del horno	Manual	Manual	Manual
Luz de Horno	No	Sí	Sí
Asador	No	No	No
Características eléctricas	127V 60 Hz	127V 60 Hz	127V 60 Hz
Quemadores	4 Medianos, 2 Jumbo	4 Medianos, 2 Jumbo	4 Medianos, 2 Jumbo
Diagrama eléctrico	317B8267P001	399B1280P001	399B1280P001

**MODELO**

	EM7681CFR	EM7681FGV	EM7681FGX
Copete o Capelo	Capelo	-	-
Encendido de quemadores superiores	Electrónico Botón	Electrónico Botón	Electrónico Botón
Control encendido de horno	Perilla con Termostato	Perilla con Termostato	Perilla con Termocontrol
Encendido del horno	Bujía	Bujía	Manual
Luz de Horno	Si	Si	Sí
Asador	Alto eléctrico	Alto eléctrico	Alto eléctrico
Características eléctricas	127V 60 Hz	127V 60 Hz	127V 60 Hz
Quemadores	2 Medianos, 1 Jumbo 1 Potente, 1 Triple Ring	2 Medianos, 1 Jumbo 1 Potente, 1 Triple Ring	2 Medianos, 1 Jumbo 1 Potente, 1 Triple Ring
Diagrama eléctrico	295D1610P004	295D1610P004	295D1610P004



---

# Notas

---

---

# Notas

---

# Póliza de garantía México

## Datos de identificación del producto

Este formulario debe ser llenado por el distribuidor.

Producto: \_\_\_\_\_ Número de serie: \_\_\_\_\_

Marca: \_\_\_\_\_ Distribuidor: \_\_\_\_\_

Modelo: \_\_\_\_\_ Firma o sello del establecimiento \_\_\_\_\_

Fecha en la que el consumidor recibe el producto \_\_\_\_\_

Leiser S. de R.L. de C.V., garantiza este producto en todas sus piezas, componentes y mano de obra por el tiempo de 1 año en su producto final —contado a partir de la fecha de recepción de conformidad del consumidor final— contra cualquier defecto de fabricación y funcionamiento durante el uso normal y doméstico de este producto. Incluye los gastos de transportación del producto que se deriven del cumplimiento de esta póliza dentro de su red de servicio. Esta garantía ampara únicamente el modelo, marca y serie referidos en los "datos de identificación del producto", ubicado en la parte superior del presente documento.

### Conceptos cubiertos por la garantía

Defectos de fabricación que impidan total o parcialmente el correcto funcionamiento del aparato que se presente dentro de los términos de vigencia de esta garantía.

Esta garantía ampara todas las piezas y componentes del producto e incluye la mano de obra, así como el reemplazo de cualquier pieza o componente defectuoso sin costo adicional para el consumidor. Se incluyen también los gastos de transportación del producto que deriven del cumplimiento de la presente, dentro de cualquiera de nuestros centros de servicio indicados en el listado que se incluye en ésta póliza.

### La garantía no podrá hacerse efectiva en los siguientes casos:

- Cuando el producto se hubiese utilizado en condiciones distintas a las normales.
- Cuando el producto no hubiese sido operado de acuerdo con el instructivo de uso que se le acompaña.
- Cuando el producto hubiese sido alterado o reparado por personas y/o talleres de servicio no autorizado por Mabe.

### Procedimiento para hacer efectiva la garantía

Para hacer efectiva la presente garantía, el consumidor deberá presentar esta póliza debidamente sellada por el establecimiento que vendió el producto, o la factura o recibo o comprobante con los datos de identificación de producto que se describen en ésta póliza, en cualquiera de nuestros Centros de Servicio Técnico referidos en la presente póliza o llamando a los teléfonos del directorio incluido en este documento, en donde también los consumidores podrán obtener las partes, consumibles y accesorios correspondientes.

Centros de servicio técnico en México en donde los consumidores pueden hacer efectiva la garantía, obtener partes, componentes, consumibles y accesorios.

#### • Acapulco

Virgilio Uribe #26 Fracc. Costa Azul  
entre Andrés Sufrend y Jaime Cook  
Acapulco, Guerrero. C.P. 39850

#### • Aguascalientes

Av. Cultura Maya 206 int 34  
Col. Miradores de las culturas  
Aguascalientes, Ags. C.P. 20390

#### • Cancún

Av. Cancún SMZ 509  
Mz 509 1 Lt 3,  
Cancún, Quintana Roo. C.P. 77533

#### • Cd. Juárez

Porfirio Díaz #852 ExHipódromo  
Cd. Juárez, Chihuahua. C.P. 32330

#### • Cd. Victoria

Calle Politécnico Nacional M-14L-35  
Col. Ampliación Adolfo López Mateos  
centro, Cd. Victoria, Tam. C.P. 87020

#### • Culiacán

Bldv. E. Zapata #1585 Pte.  
Fracc. Los Pinos  
Culiacán, Sinaloa. C.P. 80120

#### • Chihuahua

Av. Tecnológico #6107  
Col. Lagos  
Chihuahua, Chihuahua. C.P. 31110

#### • Guadalajara

Av. Inglaterra #4120  
Col. Guadalajara Technology Park  
Zapopan, Jalisco. C.P. 45010

#### • Cabo San Lucas

Villas del Pacífico manzana 9 lote 28  
Fracc. Portales  
Cabo San Lucas, B.C.S. C.P. 23473

#### • León

Bldv Torres Landa Oriente 1003,  
Local B, Puerta San Rafael  
León, Guanajuato. C.P. 37480

#### • Mérida

Calle 22 #260 x 15 Fracc. Altabriza  
Mérida, Yucatán. C.P. 97130

#### • México D.F. Norte

Purépechas N°28 Col. Santa Cruz  
Acatlán, Naucalpan de Juárez,  
Edo. De México. C.P. 53150

#### • México D.F. Oriente

Oriente 140-A #189 1er. piso esq.  
Norte 21 Col. Moctezuma 2da.  
Sección, México, D.F. C.P. 15500

#### • México D.F. Sur

Av. División del Norte #3281  
Col. La Candelaria,  
Del. Coyoacán entre Árbol del  
Fuego y Pacífico  
México, D.F. C.P. 04380

#### • Monterrey Norte

Camino a Tierra Blanca #3305  
Parque Industrial ADN Ciénega de  
Flores, Monterrey, N.L. C.P. 65550

#### • Monterrey Norte

Av. Revolución #625 Col. Jardín  
Español, Monterrey, NL. C.P. 64820

#### • Piedras Negras

Daniel Farías #220-A  
Norte Buenavista  
Piedras Negras, Coahuila. C.P. 26040

#### • Puebla

Calle 24 Sur #3532 (entre 35 y 37  
Ote.) Col. Santa Mónica  
Puebla, Puebla. C.P. 72540

#### • Querétaro

Av. Ejército Republicano #121  
Planta Baja, Col. Carretas  
Querétaro, Qro. C.P. 76050

#### • Reynosa

Calle Dr. Puig #406 entre  
Dr. Calderón y Dr. Glz.  
Col. Doctores  
Reynosa, Tamaulipas. C.P. 88690

#### • San Luis Potosí

Manzana 10, Eje 128 s.n.  
Zona Industrial del Potosí  
San Luis Potosí, S.L.P. C.P. 78090

#### • Tampico

Emilio Carranza #502 Pte.  
Col. Centro  
Cd. Madero, Tamaulipas. C.P. 89400

#### • Tijuana

Calle Saturnino Herrant #1610 entre  
calles 16 y 17, Col. Libertad parte  
Alta, Tijuana, B.C. C.P. 22400

#### • Torreón

Bldv. Torreón-Matamoros #6301  
Ote. Col. Gustavo Díaz Ordaz  
Torreón, Coahuila. C.P. 27080

#### • Veracruz

Paseo de Las Américas #400  
Int. 37, 38 y 38 Col. Las Américas,  
Boca del Río, Veracruz. C.P. 94298

#### • Villahermosa

Calle Carlos Green #119-C casi  
esq. con Av. Gregorio Méndez  
Col. Atasta  
Villahermosa, Tabasco. C.P. 86100



El especialista en servicio de línea blanca

# serviplus®

Recuerde que su producto está respaldado por SERVIPLUS, la empresa líder en servicio para línea blanca, donde siempre encontrará el trato amable de profesionales dispuestos a resolver cualquier falla en el funcionamiento de su producto.

Además de respaldar la garantía de su producto, Serviplus le ofrece los siguientes servicios:

- Instalación de línea blanca.
- Reparaciones con cargo para aparatos fuera de garantía.
- Contratos de extensión de garantía.
- Venta de refacciones originales.

**Costa Rica** (506) 4404.3001  
www.serviplus.co.cr

**El Salvador** (503) 2450.4917  
www.serviplus.com.sv

**Guatemala** (502) 2476.0099  
www.serviplus.com.gt

**Honduras** (504) 2450.4917  
www.serviplus.com.hn

**Antes de solicitar un servicio de garantía:**

1. Asegúrese de haber seguido las indicaciones de instalación, uso y cuidados que menciona el instructivo.
2. Localice y tenga a la mano su garantía debidamente sellada o bien la factura, nota o comprobante de compra. Este documento es indispensable para hacer válida la garantía.
3. Anote la marca, modelo y número de serie del producto y tenga a la mano papel y lápiz.
4. En el directorio anexo, localice el Centro de Servicio más cercano a su localidad y llame para reportar la falla que presenta el aparato.

Para contactar en México

01 (461) 471.7000

01 (461) 471.7100

servicio@mabe.com.mx  
www.serviplus.com.mx

**Nicaragua** (505) 2248.0250  
www.serviplus.com.ni

**Panamá** (507) 397.6065  
www.serviplus.com.pa

**República Dominicana** 1 (809) 372.5392  
www.serviplus.com.do

**Venezuela** 0800.136.2631  
Caracas 212.335.7605  
www.mabe.com.ve

# serviciomabe

El especialista en línea blanca

mabe



Servicio exclusivo para Argentina, Chile, Colombia y Perú.

**Argentina** 0.800.222.174  
Buenos Aires 5984.1141  
www.mabe.com.ar

**Chile** 123.0020.3143  
Santiago de Chile 2618.8346  
www.serviciomabe.cl

**Colombia** Barranquilla — 322.5220  
Medellín — 590.5770  
Bogotá 508.7373 — Cali 620.7363  
www.serviciomabe.com.co

**Ecuador** 1800.00.0690  
www.mabe.com.ec

**Perú** 0800.78.188  
Lima: 706.2952  
www.mabe.com.pe

Importado y/o comercializado por:

**México**  
Mabe S.A. de C.V.  
Av Paseo de Las Palmas 100  
Col. Lomas de Chapultepec I Sección  
Delegación Miguel Hidalgo  
Ciudad de México, C.P. 11000  
R.F.C.: MAB911203RR7  
Teléfonos de servicio:  
01 (461) 471 7000 y  
01 (461) 471 7100

**Chile**  
Comercial Mabe Chile Ltda.  
Av. Américo Vespucio Norte No.  
2416  
Vitacura, Santiago, Chile  
Teléfonos de servicio: 123.0020.3143  
y 2618.8346

**Colombia**  
Mabe Colombia S.A.S.  
Carrera 21 No. 74-100 Parque  
Industrial Alta Suiza  
Manizales - Caldas. Colombia  
U.A.P. #141 de la DIAN  
Teléfonos de servicio:  
01.800.518.3227, 508.7373 y  
620.7363

**Ecuador**  
Mabe Ecuador  
KM 14 ½ Vía a Daule  
Guayaquil – Ecuador  
RUC: 0991321020001  
Teléfono de servicio: 1800.00.0690

**Perú**  
Mabe Perú S.A.  
Calle Los Antares No. 320 Torre "A"  
Ofic. 701 Urb. La Alborada Santiago  
de Surco – Lima  
R.U.C. 20293670600  
Teléfonos de servicio: 0800.78.188 y  
706.2952

**Venezuela**  
Mabe Venezuela C.A.  
Av. Sanatorio del Avila, Urb. Boleíta  
Norte, Edif. La Curacao piso 1 al 3,  
Caracas, zona postal 1060  
: J-00046480-4  
Teléfonos de servicio:  
0800.136.2631 y 212.335.7605





El especialista en servicio de línea blanca

**serviplus**<sup>®</sup>

[www.serviplus.com.mx/](http://www.serviplus.com.mx/)

Pólizas de extensión de garantías: (0155) 5329.1322

Teléfonos dentro de México: 01 (461)-471-7000

01 (461)-471-7100