



instructivo

congelador horizontal

modelos
CHM9BPS1

lea este instructivo antes de instalar su congelador



mabe

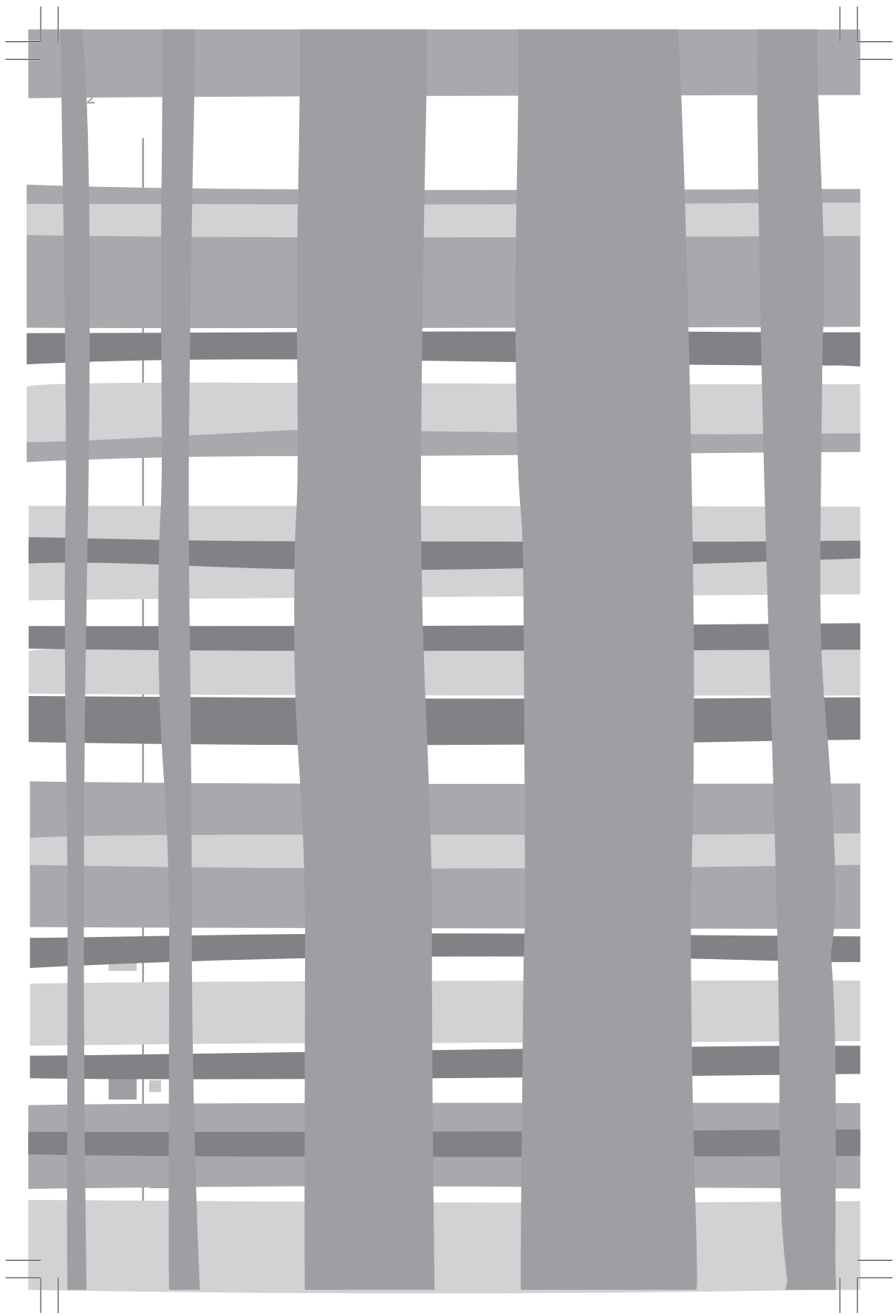

Índice

Bienvenido	3
Instrucciones importantes de seguridad	4
Instrucciones de operación	11
Partes del congelador	11
Control de temperatura	12
Ubicación del aparato	12
Arranque	13
Consejos para ahorrar energía	13
Instrucciones de mantenimiento	15
Limpieza	15
Deshielo	15
Antes de llamar al servicio	16
Características eléctricas nominales	18
Servicio	19
Garantía	20

Bienvenido

Todo lo que desee saber para el correcto funcionamiento de su producto se encuentra aquí y en nuestros sitios web. Lo invitamos a conocer su producto, a leer el instructivo y obtener el máximo provecho de él.

Estimado cliente: Le agradecemos la compra de este congelador. Para asegurarse de que usted recibe los mejores resultados de su congelador nuevo, por favor tómese el tiempo de leer las instrucciones contenidas en esta publicación.

Asegúrese de deshacerse del material de empaque de acuerdo con los requerimientos ambientales vigentes.

Antes de deshacerse de cualquier equipo de refrigeración, contacte al departamento de limpia local para obtener información.

Este aparato debe usarse solamente para el propósito que fue diseñado.

instrucciones importantes de seguridad

- Su seguridad es importante para nosotros. Lea por favor esta información antes de usar su producto nuevo.
- No use extensiones.
- No conecte otros aparatos en el mismo contacto eléctrico.
- Sujete el conector por la clavija, no por el cable.
- Su producto está provisto de un tomacorriente polarizado tipo "Y" con cable a tierra integrado.
- No elimine la terminal de tierra ni use adaptadores.
- Si el cordón de alimentación es dañado, éste debe sustituirse por el fabricante, por su agente de servicio autorizado o por personal calificado con el fin de evitar un peligro.
- Si en su región suele haber variaciones de voltaje, use un regulador de voltaje.
- Este aparato no se destina para ponerse en funcionamiento por medio de un programador exterior o por medio de un sistema de control remoto externo.
- Este aparato no se destina para utilizarse por personas (incluyendo niños) cuyas capacidades físicas, sensoriales o mentales sean diferentes o estén reducidas, o carezcan de experiencia o conocimiento, a menos que dichas personas reciban una supervisión o capacitación para el funcionamiento del aparato por una persona responsable de su seguridad.
- Los niños deben supervisarse para que no jueguen con el aparato.
- **IMPORTANTE:** Si no sigue las advertencias y pasos anteriores, usted es enteramente responsable de los daños personales o materiales que pueda sufrir con el uso de este equipo.

Las siguientes condiciones no se consideran como uso normal del aparato:

- Si no ha sido operado de acuerdo con el instructivo de uso proporcionado en Español.
- Daños provocados por accidente, descargas eléctricas, fluctuaciones de voltaje, energía eléctrica diferente a la especificada o catástrofes.
- Si ha sido utilizado para fines comerciales, industriales o uso diferente al indicado en las instrucciones de manejo.
- Si el producto ha sido reparado por personas y/o talleres de servicio no autorizados.



ADVERTENCIA: RIESGO DE INCENDIO/MATERIALES INFLAMABLES

Este aparato está destinado para utilizarse en aplicaciones comerciales tales como:

- a) Áreas de cocina para personal que labora en tiendas, oficinas y otros ambientes de trabajo;
- b) Granjas, hoteles, moteles y otros ambientes tipo;
- c) En ambientes tipo alojamiento y desayuno.
- d) Para la preparación de alimentos y aplicaciones comerciales similares.

- ⚠ **ADVERTENCIA: NO ALMACENE SUSTANCIAS EXPLOSIVAS TALES COMO LATAS DE AEROSOL CON UN AGENTE INFLAMABLE DENTRO DE ESTE APARATO.**
- ⚠ **ADVERTENCIA: EL APARATO DEBE DESCONECTARSE DEL SUMINISTRO DE ENERGÍA DESPUÉS DE SU USO Y ANTES DE LLEVAR A CABO TRABAJOS DE MANTENIMIENTO Y LIMPIEZA EN ÉL.**
- ⚠ **ADVERTENCIA: RIESGO DE INCENDIO/MATERIALES INFLAMABLES**
 - MANTENGA LIBRES DE OBSTRUCCIONES LAS ABERTURAS DE VENTILACIÓN DEL APARATO Y EN LA ESTRUCTURA DE EMPOTRE.
 - NO USE DISPOSITIVOS MECÁNICOS U OTROS MEDIOS DIFERENTES A LOS RECOMENDADOS POR EL FABRICANTE PARA ACELERAR EL PROCESO DE DESHIELO.
 - NO DAÑE EL CIRCUITO DE REFRIGERACIÓN.
 - NO USE APARATOS ELÉCTRICOS EN EL INTERIOR DE LOS COMPARTIMIENTOS PARA ALMACENAR ALIMENTOS, A MENOS QUE SEAN DEL TIPO RECOMENDADO POR EL FABRICANTE.
 - DESHÁGASE DEL APARATO DE ACUERDO CON LOS REGLAMENTOS LOCALES YA QUE ÉSTE USA GASES ESPUMANTES Y REFRIGERANTE INFLAMABLES.

NO USE EXTENSIONES ELÉCTRICAS NI ADAPTADORES PARA CONEXIONES ELÉCTRICAS (DE DOS PATAS).

PELIGRO: RIESGO DE SOFOCAMIENTO DE NIÑOS

Antes de que usted se deshaga de su refrigerador o congelador viejo:

- Retire las puertas del aparato.
- Deje los anaqueles interiores en su sitio para que los niños no ingresen fácilmente al interior del aparato.

⚠ ADVERTENCIA: ANTES DE INTENTAR INSTALAR ALGÚN ACCESORIO, EL APARATO DEBE DESCONECTARSE DE LA FUENTE DE ENERGÍA ELÉCTRICA.

importante

El refrigerante así como el material espumante ciclopentano que se usan en el congelador son inflamables, por lo tanto, al deshacerse del aparato, éste debe mantenerse alejado de toda fuente de fuego y debe ser recolectado y reciclado por una empresa especial de recolección y reciclaje calificada en lugar de deshacerse de él por medio de la combustión. Esto evitará daños al ambiente u otros daños.

significado de los símbolos de advertencia de seguridad

Este manual contiene información importante de seguridad que debe ser observada por los usuarios finales del aparato.



Prohibición

Este símbolo indica prohibición. El no cumplir con estas indicaciones podría resultar en daños al producto o puede poner en peligro la seguridad personal de los usuarios.



Este símbolo indica instrucciones que DEBEN SEGUIRSE. El no cumplir con estas indicaciones podría resultar en daños al producto o puede poner en peligro la seguridad personal de los usuarios.



ADVERTENCIA

Este símbolo indica instrucciones a las que debe ponerse atención especial. El no cumplir con estas indicaciones resultará en lesiones menores o moderadas y/o daños al producto.

ADVERTENCIAS RELACIONADAS CON LA ENERGÍA ELÉCTRICA

- Para desconectar el aparato, no jale el cordón eléctrico. Tome firmemente la clavija eléctrica y jálala hacia afuera del contacto eléctrico.
- Para obtener un uso seguro, no dañe el cordón eléctrico. No use el aparato si el cordón eléctrico y/o la clavija están dañados.
- No use el aparato si el cordón eléctrico está dañado o la clavija está desgastada.
- Un cordón eléctrico desgastado o dañado debe ser reemplazado por personal del centro de servicio autorizado del fabricante.
- La línea de energía que alimenta al aparato debe suministrar 115 V de corriente alterna y 60 Hz. Las fluctuaciones de voltaje que rebasan un rango de $\pm 10\%$ causarán fallas y hasta daños.
- En caso de una fuga de gas, cierre la válvula principal de suministro de gas, abra puertas y ventanas. No desconecte este aparato ni ningún otro aparato eléctrico debido a que una chispa podría causar una explosión.

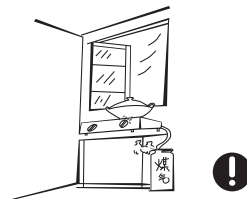
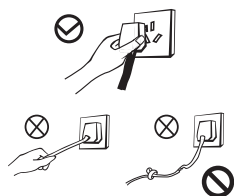

- Use un contacto eléctrico dedicado de tres entradas que proporcione 10 Amperes o más. El contacto eléctrico que alimenta al congelador no debe compartirse con otros aparatos eléctricos.
- Conecte firmemente la clavija en el contacto eléctrico, de lo contrario existe el riesgo de incendio. Asegúrese de que el contacto eléctrico esté equipado con una línea a tierra confiable.
- No coloque reguladores de voltaje, cacerolas eléctricas, hornos de microondas ni ningún otro aparato sobre el congelador ni en su interior. NO use aparatos eléctricos dentro de los compartimientos para almacenamiento de alimentos.

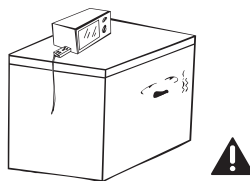

ADVERTENCIAS RELACIONADAS CON LA OPERACIÓN

- No trate de dar servicio usted mismo al congelador, tampoco trate de desarmarlo. No dañe las líneas que conducen refrigerante. Todo trabajo de mantenimiento o reparación debe ser llevado a cabo por personal del centro de servicio autorizado.

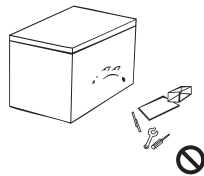

- No debe instalarse el aparato pegado a muros, debe dejarse un claro libre para mantener una buena ventilación.
- Los claros entre las puertas del aparato así como entre las puertas y el cuerpo del congelador son pequeños. Para evitar machucones, no coloque sus manos en estas áreas.
- Tenga cuidado al cerrar la puerta del congelador para evitar que los artículos almacenados caigan.
- Para evitar que su piel quede pegada a los artículos, no tome los paquetes de alimentos o los contenedores de alimentos mientras el aparato está trabajando; especialmente los contenedores metálicos.

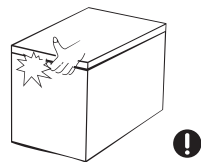

- Para evitar que los niños queden atrapados en el interior del aparato, NO permita que trepen sobre él ni que ingresen en su interior. Los niños podrían lastimarse también si el aparato cae.
- No rocíe el aparato con ningún líquido ni lo lave usando agua. No instale el congelador en un sitio húmedo, ni en donde puede ser salpicado con agua, ya que esto afectará las propiedades de aislamiento eléctrico del aparato.

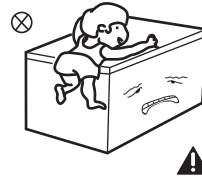

- No coloque objetos pesados sobre el congelador ya que podrían caer al abrir las puertas.



- Antes de limpiar el aparato, o durante un apagón, apáguelo y desconéctelo del suministro de energía eléctrica. Una vez desconectado del suministro de energía, no conecte el aparato antes de que hayan transcurrido cinco minutos. Esto previene posibles daños al compresor debido a arranques sucesivos.

- No introduzca artículos inflamables, explosivos, volátiles y altamente corrosivos dentro del congelador. Esto previene daños al producto y accidentes.
- No coloque artículos inflamables cerca del congelador.

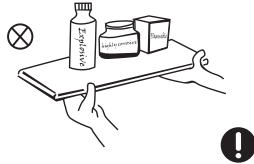

- No almacene en el congelador botellas ni contenedores sellados como por ejemplo cerveza y bebidas embotelladas. Los líquidos embotellados pueden estallar cuando se congelan.

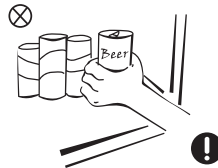

- Este producto es un congelador para alimentos y es apropiado para almacenar alimentos solamente. Este aparato NO debe usarse con otros propósitos como por ejemplo el almacenamiento de sangre, medicamentos o productos biológicos.

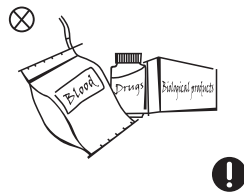

información importante

- El congelador podría no operar consistentemente (posiblemente los alimentos almacenados en él comienzan a descongelarse, o la temperatura interior se eleva demasiado) cuando se le deja por un periodo prolongado de tiempo por debajo del extremo frío del rango de temperaturas para el cual está diseñado el aparato.
- No deben almacenarse bebidas efervescentes en el congelador.
- No deben excederse los periodos máximos de almacenamiento recomendados por el fabricante de los alimentos, particularmente en el caso de alimentos comerciales congelados rápidamente.
- Antes de descongelar el aparato, envuelva los alimentos congelados en varias capas de papel periódico para prevenir una elevación inapropiada de dichos alimentos.
- Una elevación en la temperatura de los alimentos congelados durante el descongelado manual del aparato, o durante trabajos de mantenimiento o limpieza del mismo puede acortar la vida útil de dichos alimentos.
- En el caso de puertas o tapas equipadas con chapas y llaves, las llaves deben mantenerse fuera del alcance de los niños y lejos del aparato para evitar que los niños pudieran quedar encerrados en el interior del congelador.

ADVERTENCIAS RELACIONADAS CON DESHACERSE DEL APARATO

El refrigerante así como la espuma de ciclopentano que se usan en este aparato son materiales combustibles. Los congeladores que se desechan deben aislarse de fuentes de fuego y no deben ser quemados.

Llegado el momento, lleve el aparato a una empresa que se dedica al reciclado de aparatos electrodomésticos para que sea procesado y evitar daños al ambiente.

⚠ ADVERTENCIA: ANTES DE DESHACERSE DE ESTE APARATO, RETIRE LAS PUERTAS O TAPAS. NO RETIRE LOS ANAQUELES DEL INTERIOR, ESTO CON EL PROPÓSITO DE EVITAR QUE LOS NIÑOS INGRESEN AL APARATO PARA JUGAR Y SUFRAN UN ACCIDENTE.

instrucciones de operación

partes del congelador

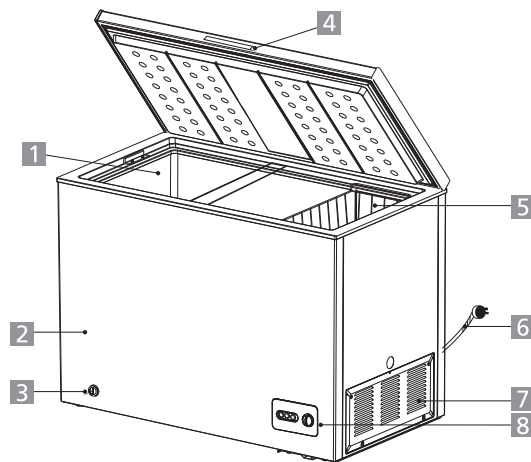

- | | |
|-----------------------|-----------------------------------|
| 1 Puerta de vidrio | 5 Canasta |
| 2 Gabinete | 6 Cordón eléctrico |
| 3 Agujero de desagüe. | 7 Rejilla |
| 4 Jaladera de tapa | 8 Panel de control de temperatura |

- La temperatura baja del congelador puede mantener los alimentos frescos durante un periodo largo de tiempo y se usa principalmente para almacenar alimentos congelados y para hacer hielo.
- El congelador es apropiado para almacenar carne roja, pescado, camarones, pastelitos, bolas de arroz y otros alimentos.
- Es preferible dividir los trozos grandes de carne en piezas más pequeñas para hacerlas más accesibles. Los alimentos que almacena deben consumirse antes de su fecha de caducidad.

Nota: Las características y accesorios del congelador podrían no ser exactamente iguales a las que se describen en este manual.

control de temperatura

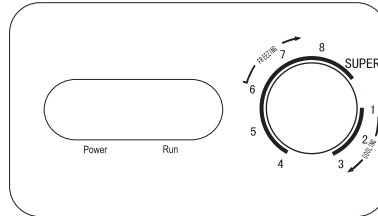

1. Conecte el congelador al suministro de energía. El indicador ENCENDIDO (POWER) de color verde, se enciende. El indicador OPERACIÓN (RUN) de color rojo, se enciende durante la operación del aparato.
2. La temperatura de la cámara se ajusta usando la perilla del termostato. Las posiciones 1, 2, 3, 4, 5, 6, 7 y 8 no indican una temperatura específica. Mientras más alto el número, más baja es la temperatura en el interior del aparato.
 - Las posiciones 1, 2 y 3 proporcionan refrigeración. Las posiciones 4, 5, 6, 7, 8 y SUPER proporcionan congelación.
 - Cuando se coloca la perilla en la posición SUPER el congelador pasa a la función CONGELADO RÁPIDO y el compresor no se detiene sino hasta que usted gira la perilla hacia otra posición.

ubicación del aparato

- Antes de usar el congelador, retire todo el material de empaque incluyendo el acojinamiento inferior, las almohadillas de espuma y cinta adhesiva. Retire la película protectora que se encuentra sobre las puertas y cuerpo del aparato.



- Coloque el congelador en un sitio bien ventilado. El piso debe estar plano y lo suficientemente fuerte para soportar el peso del aparato completamente cargado.

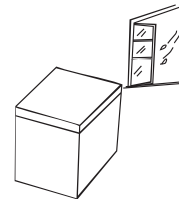

- El sitio de instalación debe estar alejado del calor y no debe recibir los rayos directos del sol. Para evitar el óxido así como el deterioro del sistema aislante, no coloque el aparato en sitios húmedos ni mojados.

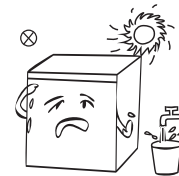

- Deben respetarse los espacios libres mínimos que son 70 cm por encima del aparato y 20 cm hacia los lados y también hacia la parte trasera del congelador. Esto facilita la apertura de las tapas y permite la disipación del calor que genera el sistema de refrigeración.

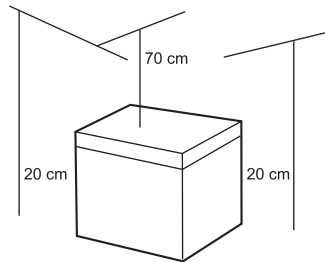

arranque

- Permita que el aparato descansa en su sitio final de instalación por 30 minutos antes de conectarlo al suministro de energía de 115 V/ 60 Hz.
- Permita que el congelador trabaje durante 2 a 3 horas antes de introducir alimentos frescos o congelados en el compartimiento. Considerando el calor de la estación, durante el verano permita que el congelador trabaje por más de 4 horas antes de introducir los alimentos.

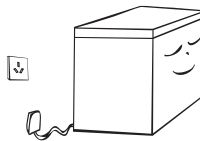

consejos para ahorrar energía

- El aparato debe ubicarse en el área más fría de la habitación, alejado de aparatos que producen calor o ductos que transportan calor, fuera del alcance de los rayos del sol.
- Antes de introducirlos en el congelador, permita que los alimentos calientes se enfríen hasta la temperatura ambiente. El sobrecargar el aparato fuerza al compresor para que trabaje durante más tiempo. Los alimentos que se congelan demasiado lentamente pueden perder calidad o estropearse.
- Asegúrese de envolver apropiadamente los alimentos. Seque bien los contenedores de alimentos antes de colocarlos dentro del congelador. Esto disminuye la acumulación de hielo dentro del aparato.

- El contenedor para alimentos del aparato NO debe forrarse con papel aluminio, papel encerado o toallas de papel. Los recubrimientos interfieren con la circulación de aire frío, haciendo menos eficiente el congelador .
- Organice y etiquete los alimentos para reducir el número de veces que abre la tapa y evitar también búsquedas extendidas. Saque de una sola vez tantos alimentos como necesite, y cierre la tapa tan pronto como sea posible.

instrucciones de mantenimiento

limpieza

⚠ ADVERTENCIA: ANTES DE LLEVAR A CABO CUALQUIER TRABAJO DE LIMPIEZA, DESCONECTE EL APARATO DEL SUMINISTRO DE ENERGÍA.

- Sacuda regularmente el área por detrás del aparato y bajo él. Esto mejora el enfriamiento así como el consumo de energía.
- El interior del congelador debe limpiarse regularmente para evitar la formación de olores. Se sugiere usar una toalla suave o una esponja humedecida en una mezcla de agua con un detergente neutro no corrosivo.
- Para finalizar la limpieza, limpie el aparato con un trapo humedecido en agua limpia y después pase un trapo suave y seco.
- Antes de encender el aparato de nuevo, deje abiertas las puertas para que el interior se seque naturalmente.
- No use cepillos rígidos, bolas de acero, cepillos de alambre, sustancias abrasivas como pasta dental, solventes orgánicos como alcohol, acetona, aceites de frutas, etc., agua hirviendo, ácidos ni sustancias alcalinas debido a que estas sustancias dañarán las superficies interiores y exteriores del aparato.
- No enjuague con agua ya que podría dañar el sistema de aislamiento eléctrico. Use un trapo seco y suave para limpiar el panel de controles y componentes eléctricos.



deshielo

El congelador debe deshelarse manualmente.

1. Desconecte el aparato y abra la tapa.
2. Retire los alimentos, cajones y anaqueles antes de deshelar el aparato.
3. Retire los tapones de los agujeros de drenaje y coloque contenedores para recibir el agua producto del deshielo.
4. El hielo del interior se derretirá naturalmente. Limpie el agua producto del deshielo usando un trapo seco y suave.
5. Una vez que el hielo se ha suavizado, puede usar una espátula especial para retirar el hielo.

Antes del deshielo, coloque los alimentos del interior en un sitio frío.

⚠ ADVERTENCIA: NO DEBE USARSE NINGÚN APARATO PARA ACELERAR EL PROCESO DE DESHIELO. NO DAÑE EL CIRCUITO DE REFRIGERACIÓN.

importante

En caso de un apagón, pueden preservarse los alimentos por un par de horas aún durante el verano. Reduzca la frecuencia con la que abre las puertas del aparato. No introduzca más alimentos a temperatura ambiente en el aparato durante un apagón.

Si no va a usar el aparato por un periodo largo de tiempo, entonces desconecte el aparato del suministro de energía. Deje las puertas abiertas para evitar la formación de olores.

No voltee el aparato ni lo voltee de cabeza. Cuando lo mueva, asegúrese de no inclinarlo en un ángulo superior a 45°.

Antes de mover el aparato para una mudanza, asegure las puertas.

antes de llamar al servicio

Los siguientes problemas pueden resolverse fácilmente. Si no soluciona el problema, contacte al centro de servicio autorizado.

Problema	Posible solución
El aparato no trabaja.	<ul style="list-style-type: none"> • Asegúrese de que el congelador se encuentre bien conectado al suministro de energía. • El voltaje de suministro es bajo. • Asegúrese de que la perilla de control de temperatura se encuentra en la posición apropiada. • Apagón, fusible quemado o disyuntor de circuitos disparado.
Olor.	<ul style="list-style-type: none"> • Envuelva bien los alimentos que despiden olor. • Alimentos estropeados. • El interior del aparato necesita limpieza.
El compresor trabaja ininterrumpidamente.	<ul style="list-style-type: none"> • Es normal que el compresor trabaje más tiempo durante el verano, cuando la temperatura ambiental es más alta. • No introduzca demasiados alimentos en el congelador al mismo tiempo. • No introduzca alimentos calientes en el congelador. • No abra las puertas del congelador con demasiada frecuencia. • Capa gruesa de hielo. El aparato necesita un deshielo.

Problema	Posible solución
El sistema de iluminación no funciona.	<ul style="list-style-type: none"> • Revise que el congelador esté conectado al suministro de energía. • El foco está fundido.
No se puede cerrar apropiadamente la puerta del congelador.	<ul style="list-style-type: none"> • Hay paquetes de alimentos que impiden que la puerta cierre apropiadamente. • Demasiados alimentos. • El aparato está ladeado.
Ruido.	<ul style="list-style-type: none"> • Asegúrese de que los alimentos y el aparato estén nivelados, ya que esto podría causar vibración.
Dificultad para abrir la tapa.	<ul style="list-style-type: none"> • Durante la refrigeración se genera una diferencia de presiones entre el interior y el exterior lo que resulta en dificultad para abrir la tapa. Esto es normal.
Condensación resultado de calor	<ul style="list-style-type: none"> • El gabinete del congelador puede emitir calor durante su operación, especialmente durante el verano, esto es causado por la radiación del condensador y es normal. <p>La condensación se detecta sobre la superficie exterior y los sellos de la tapa del congelador cuando la humedad ambiental es alta. Esto es normal y puede secarse usando una toalla suave y seca.</p>
Sonido de aire fluyendo	<ul style="list-style-type: none"> • El refrigerante circulando por las líneas produce este sonido que es normal y no afecta el enfriamiento.
Zumbido	<ul style="list-style-type: none"> • El compresor en operación genera un zumbido, especialmente al arrancar o detenerse.
Traqueteo	<ul style="list-style-type: none"> • La válvula del solenoide o la válvula eléctrica pueden producir un traqueteo lo cual es normal y no afecta la operación del aparato.

características eléctricas nominales

Modelo	CHM9BPS1
Tensión de alimentación	115 V ~
Consumo de corriente	1,2 A
Frecuencia	60 Hz
Refrigerante/Masa	R600a/62 g

servicio mabe

Recuerde que su producto está respaldado por servicio Mabe, la empresa líder en Servicio para línea blanca, donde siempre encontrará el trato amable de profesionales dispuestos a resolver cualquier falla en el funcionamiento de su producto.

Antes de solicitar un servicio de garantía:

1. Asegúrese de haber seguido las indicaciones de instalación, uso y cuidados que menciona el instructivo.
2. Localice y tenga a la mano su garantía debidamente sellada por el establecimiento o que lo vendió, o la factura, o recibo, o comprobante.
3. Anote la marca, modelo y número de serie del producto y tenga a la mano papel y lápiz.
4. Llame a los teléfonos de contacto Servicio Mabe o ingrese a nuestra página de internet para solicitar el servicio de su producto.

Además de respaldar la garantía de su producto, Servicio Mabe le ofrece los siguientes servicios:

- Instalación de línea blanca
- Reparaciones con cargo para aparatos fuera de garantía
- Contratos de extensión de garantía
- Venta de refacciones originales

Servicio exclusivo para Argentina, Chile, Colombia, Ecuador y Perú

Argentina: 0.800.222.174 5
Buenos Aires 5984.114 1
www.mabe.com.ar

Chile: 123.0020.314 3
Santiago de Chile: 2618.834 6
www.serviciomabe.cl

Colombia: 01.800.518.322 7
Bogotá: 508.7373 — Cali: 620.736 3
Barranquilla: 322.5220 — Medellín: 590.5770
www.serviciomabe.com.co

Ecuador: 1.800.00.069 0
www.mabe.com.ec

Perú: 0800.78.18 8
Lima: 706.295 2
www.mabe.com.pe

República Bolivariana de Venezuela: 0800.136.263 1
Caracas: 212.335.760 5
www.mabe.com.ve

Teléfonos dentro de México

(461) 471.7000

(461) 471.7100



Página Web:

www.serviplus.com.mx

Costa Rica (506) 2539.7677 www.serviplus.co.cr	Guatemala (502) 2233.7425 www.serviplus.com.gt	Nicaragua (505) 2248.8260 www.serviplus.com.ni	República Dominicana (182) 99566933 www.serviplus.com.do
El Salvador (503) 2136.7690 www.serviplus.com.sv	Honduras (504) 2239.9940 www.serviplus.com.hn	Panamá (507) 838.8544 www.serviplus.com.pa	

Importado y/o comercializado por:

<input type="checkbox"/> México Mabe S.A. de C.V. Av Paseo de Las Palmas 100 Col. Lomas de Chapultepec 1 Sección Delegación Miguel Hidalgo Ciudad de México, C.P. 11000 R.F.C.: MAB911203RR7 Teléfonos de servicio: (461) 471 7000 y (461) 471 7100	<input type="checkbox"/> Ecuador Mabe Ecuador KM 14 ½ Vía a Daule Guayaquil - Ecuador RUC: 099132102000 1 Teléfono de servicio: 1800.00.069 0	<input type="checkbox"/> Perú Mabe Perú S.A. Calle Los Antares No. 320 Torre "A" Ofic. 701 Urb. La Alborada Santiago de Surco - Lima R.U.C. 20293670600 Teléfonos de servicio: 0800.78.188 y 706.2952
<input type="checkbox"/> Chile Comercial Mabe Chile Ltda. Av. Américo Vespucio Norte No. 2416 Vitacura, Santiago, Chile Teléfonos de servicio: 123.0020.3143 y 2618.8346	<input type="checkbox"/> Colombia Mabe Colombia S.A.S. Carrera 21 No. 74-100 Parque industrial Alta Suiza Manizales - Caldas, Colombia U.A.P. #141 de la DIAN Teléfonos de servicio: 01.800.518.3227, 1-5087373 y 2-620736 3	<input type="checkbox"/> Venezuela Mabe Venezuela C.A. Av. Sanatorio del Avila, Urb. Boleíta Norte, Edif. La Curacao piso 1 al 3, Caracas, zona postal 1060 RIF: J-00046480-4 Teléfono de servicio: 0800.136.2631 y 212.335.7605

Póliza de garantía. Aplica a México exclusivamente

Datos de identificación del producto

Este formulario debe ser llenado por el distribuidor.

Producto: _____ Número de serie: _____
 Marca: _____ Distribuidor: _____
 Modelo: _____ Firma o sello del
 establecimiento
 Fecha en la que el consumidor
 recibe el producto _____

Mabe, garantiza este producto en todas sus piezas, componentes y mano de obra por el tiempo de 1 año en su producto final —contado a partir de la fecha de recepción de conformidad del consumidor final— contra cualquier defecto de fabricación y funcionamiento durante el uso normal y doméstico de este producto. Incluye los gastos de transportación del producto que se deriven del cumplimiento de esta póliza dentro de su red de servicio. Esta garantía ampara únicamente el modelo, marca y serie referidos en los "datos de identificación del producto", ubicado en la parte superior del presente documento.

Conceptos cubiertos por la garantía

Defectos de fabricación que impidan total o parcialmente el correcto funcionamiento del aparato que se presente dentro de los términos de vigencia de esta garantía.

Esta garantía ampara todas las piezas y componentes del producto e incluye la mano de obra, así como el reemplazo de cualquier pieza o componente defectuoso sin costo adicional para el consumidor. Se incluyen también los gastos de transportación del producto que deriven del cumplimiento de la presente, dentro de cualquiera de nuestros centros de servicio indicados en el listado que se incluye en ésta póliza.

La garantía no podrá hacerse efectiva en los siguientes casos:

- Cuando el producto se hubiese utilizado en condiciones distintas a las normales.
- Cuando el producto no hubiese sido operado de acuerdo con el instructivo de uso que se le acompaña.
- Cuando el producto hubiese sido alterado o reparado por personas y/o talleres de servicio no autorizado por Mabe.

Procedimiento para hacer efectiva la garantía

Para hacer efectiva la presente garantía, el consumidor deberá presentar esta póliza debidamente sellada por el establecimiento que vendió el producto, o la factura o recibo o comprobante con los datos de identificación de producto que se describen en ésta póliza, en cualquiera de nuestros Centros de Servicio Técnico referidos en la presente póliza o llamando a los teléfonos del directorio incluido en este documento, en donde también los consumidores podrán obtener las partes, consumibles y accesorios correspondientes.

Teléfonos dentro de México
 (461) 471.7000
 (461) 471.7100

Página Web:
www.serviplus.com.mx

Información aplica a Argentina exclusivamente

Certificado de garantía

Durante el plazo de 12 meses a partir de la fecha de compra de este aparato, KRONEN INTERNACIONAL S.A. fabricante y/o importador de este producto, garantiza y se compromete frente al comprador original a reparar o reponer la pieza cuya defectuosidad obedezca a causas de fabricación. Se entiende por reponer a la sustitución de la pieza por otra igual o similar a la original y que a juicio de KRONEN INTERNACIONAL S.A. asegure el correcto funcionamiento de la unidad, no obligándose la Empresa al cambio de la unidad completa.

La garantía quedará anulada si los defectos, faltas mecánicas o deterioros fueran ocasionados por uso abusivo, mal manejo y exceso o caída de tensión.

Caducará igualmente la validez de este certificado en los casos de culpa del adquirente, intervención de personal extraño al servicio técnico autorizado, cambio de propiedad, cambio de domicilio no informado, emiendas o raspaduras en los datos consignados en este certificado o la factura de compra.

Las reparaciones se realizarán en un plazo máximo de (30) días a partir del recibo fehaciente de solicitud de reparación en nuestro Departamento de Servicio Técnico o Centro de Servicio Autorizado, quienes le otorgarán el número de "orden de servicio" correspondiente.

Este plazo podrá ampliarse por razones de fuerza mayor y casos fortuitos, debiendo previamente comunicarlo el Servicio al usuario.

En el caso de que las reparaciones no puedan efectuarse en el domicilio del comprador original, KRONEN INTERNACIONAL, S.A. se hará cargo de los costos del flete y seguro necesarios para el traslado del producto a nuestros talleres o Centros de Servicio Autorizados en un radio máximo de 50 km. de los mismos.

Toda intervención de nuestro personal realizada a pedido del comprador, dentro del plazo de esta garantía, que no fuera originada por falta o defecto cubierto por este certificado, deberá ser abonada por el interesado de acuerdo a la tarifa vigente.

Se deja constancia que la garantía no cubre daños ocasionados al interior y exterior del gabinete producidos por roturas, golpes, rayones, caídas, etc., como así tampoco los plásticos y accesorios, las lámparas, ni los daños ocasionados por deficiencias o interrupciones que afecten el circuito eléctrico de conexión, o si los daños fueran producidos por causa de fuerza mayor o caso fortuito, y los ocasionados por mudanzas o traslados.

En ningún caso KRONEN INTERNACIONAL S.A. asume responsabilidad por ningún daño y/o perjuicio, sea directo y/o indirecto que pudiesen sufrir el adquirente, usuarios o terceros en relación al bien, no pudiendo interpretarse esta garantía como generadora de obligaciones distintas a las expresamente indicadas en el presente certificado de garantía.

RESPONSABILIDAD NORMAL DEL COMPRADOR ORIGINAL

1. Para que este certificado sea válido es imprescindible que el usuario acredite ante el servicio técnico autorizado por KRONEN INTERNACIONAL S.A. la fecha de compra mediante la factura oficial de compra del aparato, KRONEN INTERNACIONAL S.A. se reserva el derecho de cotejar la exactitud de estos datos contra los registros de control de salida de la Empresa.
2. Que los talones de la garantía sean completados con todos los datos solicitados, y el sello del comercio vendedor. Es de su interés exigirle al mismo que complete los datos que se solicitan en este certificado en el momento de la compra y guardarlo prolijamente, es único medio para gozar de esta garantía.
3. Antes de instalar y usar el aparato, leer cuidadosamente el manual de instrucciones, uso e instalación que se adjunta y respetar sus indicaciones.
4. Conectar correctamente el toma de alimentación previsto con conexión de cable a tierra.
5. Verificar que la tensión de línea corresponda a 220 V y 50 Hz.

IMPORTANTE

1. El presente certificado anula cualquier otra garantía implícita o explícita por la cual y expresamente no autorizamos a ninguna otra persona, sociedad o asociación a asumir por nuestra cuenta ninguna responsabilidad con respecto a nuestros productos.
2. Hacemos constar que esta unidad ha sido diseñada para uso familiar, por tal motivo su uso comercial, industrial o afectación a cualquier otro tipo de utilización no está amparada por esta garantía.
3. Cualquier gestión judicial a que pudiera dar lugar la presente, será resuelta ante la Justicia Ordinaria de la Capital Federal.

Identificación de la unidad

Propietario: _____

Lugar y fecha de compra: _____ Factura No.: _____

Firma y sello de la casa vendedora: _____

REGISTRO DEL CERTIFICADO DE GARANTÍA

Identificación de la unidad:

Nombre del propietario: _____

Calle: _____ No.: _____

Localidad: _____ Código postal: _____

Provincia: _____ Teléfono: _____

No. factura: _____ Fecha de compra: _____

Casa vendedora: _____

Certificado de garantía para Colombia, Chile, Ecuador, Perú y Venezuela.

Mabe garantiza este producto contra cualquier falla técnica en sus componentes y mano de obra, siempre que esté dentro de un uso normal y doméstico y por el tiempo especificado en el cuadro anexo al final de este Certificado (fig. 1).

Para hacer efectiva la garantía:

El consumidor deberá solicitar servicio técnico a los números de teléfono que están referidos en este Certificado de garantía, o a través de la página web de Mabe según el país que corresponda.

Recomendaciones:

Señor usuario, antes de solicitar un servicio, comprobar todos los puntos acerca del funcionamiento indicados en el manual de instrucciones.

Términos y Condiciones generales de la garantía:

1. Esta garantía ampara únicamente el modelo, marca y serie especificados en la placa de identificación que posee el producto y Manual de uso.
2. Esta garantía no cubre daños ocasionados al producto.
3. Los gastos de transporte del producto que deriven del cumplimiento de esta garantía, dentro de su red de servicio serán cubiertos por Mabe.
4. Las visitas de nuestros técnicos por causas injustificadas, podrán ser motivo de cobro por el valor de transporte y tiempo del técnico.
5. Esta garantía no es de cubrimiento internacional, solo tiene vigencia en el país donde fue adquirido el producto, de acuerdo a los términos establecidos para cada país por parte del fabricante y respetando las leyes de garantía del mismo.
6. Los gastos que se deriven por el abandono del producto en los centros de servicio (almacenamiento, bodegaje y mantenimiento), deberán ser asumidos por el consumidor, conforme a la normatividad de cada país.
7. Mabe No asumirá ni autorizará asumir a su nombre otras obligaciones en relación con la venta del producto o cualquiera de sus partes, diferentes a las contempladas en este certificado.

Aplica solo para Colombia:

- El término de la garantía contará a partir de la fecha de entrega del producto al consumidor final y por el tiempo indicado en la figura 1 de este Certificado.
- Mabe garantiza la disponibilidad de repuestos por cinco (5) años luego del cese de producción del modelo en fábrica.

Aplica solo para República Bolivariana de Venezuela:

- Mabe garantiza la disponibilidad de repuestos por siete (7) años.

Exclusivo para Chile, Ecuador, Perú y Venezuela:

El término de la garantía contará a partir de la fecha de compra del producto y el consumidor debe presentar el documento de compra legalmente emitido por la casa comercial ya sea: boleta, factura o guía de despacho en la visita del personal de servicio.

Fig. 1:

País	Tiempo	País	Tiempo
Colombia	1 Año	República Bolivariana de Venezuela	1 Año
Ecuador	1 Año	Centroamérica	1 Año
Perú	1 Año	Chile	1 Año

La garantía no podrá hacerse efectiva en los siguientes casos:

1. Cuando el producto NO haya sido operado de acuerdo con las instrucciones emitidas por el fabricante.
2. Cuando el producto esté siendo utilizado para fines comerciales, industriales o cualquier otro propósito que no sea estrictamente doméstico.
3. Daños causados por la red doméstica como: fluctuaciones de voltaje, corto circuito, sobrecargas accidentales o descargas eléctricas.
4. Cuando el producto presente un mal funcionamiento causado por la intervención de personas y/o talleres de servicio no autorizados por Mabe y/o la instalación de partes que no sean genuinas.
5. Daños en el producto causados por su transporte, cuando este sea por cuenta del consumidor.
6. Daños al producto causados por accidente, fuego, inundaciones o actos de la naturaleza.
7. Daños causados por: (I) Inadecuada operación del producto, (II) por animales (roedores, insectos, otros), (III) por suciedad o polvo, (IV) por causa de las condiciones ambientales en que se instale el producto, tales como humedad excesiva o salinidad (V) Uso de solventes y sustancias corrosivas para la limpieza del producto.
8. Por la eliminación o modificación del número de serie o la ruptura de cualquier sello que tenga el artefacto.
9. Cualquier otra condición de instalación, operación diferente a la especificada en el instructivo de uso.

Para ser llenado por el distribuidor

Producto: _____

Modelo: _____

Fecha de venta: _____

Marca: _____

No. de serie: _____

Distribuidor: _____

Firma o sello del distribuidor

